



# DiZAYN

GRUP

facebook.com/dizayngroup • twitter.com/dizayngroup  
dizayngrup.com



## 01 MAYIS 2011 | FİYAT LİSTESİ | TR



**Yeni  
eklenen  
ürünler  
ile!**



**mir**  
holding

Dizayn Grup bir Mir Holding iştirakidir.

# DİZAYN GRUP

1987 yılında, ısıtma ve sıhhi tesisat sektöründe proje geliştirmek ve uygulamak amacıyla kurulan Dizayn Grup, 1992 yılının Eylül ayında yerden ısıtma borularını, ardından da bina içi temiz su borularını üretmeye başladı. Şu an Mir Holding, grup şirketlerinin en büyüğü konumundadır.

Plastik boru kullanımının yaygınlaştırılması için birçok eğitim ve tanıtım faaliyeti düzenleyen Dizayn Grup; Çorlu, Azerbaycan ve Trabzon'daki üretim tesislerinde, 35.000 m<sup>2</sup>'nin üzerinde kapalı ve 100.000 m<sup>2</sup>'nin üzerinde açık alanda üretim yapmaktadır.

Her yıl cirosunun yaklaşık %5'ini Ar-Ge çalışmalarına harcayan Dizayn Grup'un geliştirmiş olduğu ürünlerden her biri uluslararası bağımsız kuruluşlardan alınmış sertifikalara sahiptir. Bu kuruluşlardan bazıları şunlardır:

MEYER ISO 9001: 2008 , DVGW (Almanya), Hygiene institute (Almanya), GOST (Rusya), IMA (Almanya), GOST (Ukrayna), NSF (ABD), TSE (Türkiye)

Ortadoğu, Güney Amerika, Batı ve Doğu Avrupa, Rusya, Türk Cumhuriyetleri, Kuzey Afrika, Uzak Doğu ve Avustralya bölgeleri başta olmak üzere 80'in üzerinde ülkeye ihracat yapan Dizayn Grup'un, geliştirmiş olduğu ürünlere ait 100'ün üzerinde patenti bulunmaktadır. Ayrıca Dizayn Grup, Temmuz 2004'te ülkemizde ve dünyada teknolojinin gelişmesine sağladığı katkılardan dolayı Türk Patent Enstitüsü tarafından da bir ödülle onurlandırılmıştır.

Dizayn Grup'un çok kısa sürede böyle bir başarıya ulaşmasının sebebi üç ayrı misyona sahip olmasıdır. **Ürün Geliştirme Misyonu** ile Dizayn Grup, 12 mm çaptan 1600 mm çapa kadar yüksek basınçlı, 50 mm çaptan 8000 mm çapa kadar düşük basınçlı, yüksek toprak ve trafik yüküne dayanabilecek Polietilen ve Polipropilen ham maddeden mamul, içinden akışkanların geçtiği 23 ayrı sistem ve 4 bini aşkın ürün çeşidi üretmektedir.

Dizayn Grup'un geliştirmiş olduğu ürün grupları şöyle sıralanabilir:

## • Üstyapı Ürün Grubu

Bina içi temiz su sistemleri  
Bina içi atık su sistemleri  
Bina içi ısıtma tesisat sistemleri  
Radyatör ürün grubu

## • Altyapı Ürün Grubu

İçme suyu sistemleri  
Kanalizasyon sistemleri  
Doğalgaz sistemleri  
Ön izolasyonlu şehir ısıtma sistemleri

## • Tarımsal Sulama Ürün Grupları

Damlama sulama sistemleri  
Yağmurlama sulama sistemleri  
Sondaj boruları



Dizayn Grup, dünyada bir ilki daha gerçekleştirmiş ve çap 1600 mm boruyu Ekim 2001'de PN 12,5 basınçta üreterek **bir dünya rekoru kırmıştır**. Dünyadaki rakiplerinin, üretilmesi imkansız dediği bu ürünü Dizayn Grup, bilinenin dışında bambaşka bir teknoloji geliştirerek mükemmel bir şekilde üretmiştir. Ayrıca Dizayn Grup bu rekor ile Türkiye'nin dünya birincisi olan ilk endüstriyel ürününü de üretmiş olmaktadır.

Dizayn Grup, son yıllarda Türkiye'nin çeşitli üniversitelerinde sürdürülmekte olan onlarca doktora, master, lisans ve proje çalışmasını desteklemektedir. Bu çalışmalara ait proje ve test konuları, Dizayn Grup'un uzmanlık alanına girmektedir. Yine Dizayn Grup'un desteği ile hazırlanan 30'un üzerinde makale çeşitli ulusal ve uluslararası yayınlarda yer almıştır.

**Yatırımcı Misyonu** ile Dizayn Grup, geliştirdiği ürünlere ait yatırımlar yapmaktadır. Dizayn Grup'un gelecek yıllardaki hedefi ise; harici ve dahili yatırımlar ile uluslararası arenada faaliyet gösteren çok uluslu bir firma haline gelmektir.

**Proje Geliştirme Misyonu** ile Dizayn Grup, akışkanların (su, gaz vb.) çok olduğu yerden alınarak az olduğu yere ulaştırarak şehir ısıtması, içme suyu ihtiyacının karşılanması, tarımsal sulama yapılması amaçlarıyla projeler geliştirmektedir. Burada ana ve tali dağıtımlarla birlikte komple bir sistem projelendirerek, projeye ait sistemler kurmaktadır.

Yurt içinde ve dışında birçok başarılı projeye imza atan Dizayn Grup, Sudan'ı suya kavuşturan projesiyle UNESCO tarafından "**Su ve Suyun Yönetimi**" ödülüne layık görülmüştür. Ödül Töreni, Fransa'nın Cannes şehrinde düzenlenen "Su Sempozyumu" kapsamında gerçekleştirilmiştir. Bu ödülün en önemli özelliği ise tarihinde ilk kez özel bir şirkete, Dizayn Grup'a verilmiş olmasıdır.

Diğer taraftan Dizayn Grup, kuruluşundan bu yana geliştirmiş olduğu projeler, ürünler, sahip olduğu patentler, kalite belgeleri ve diğer tüm çalışmaları ile Dünya Genç Girişimci İşadamı Yarışması Türkiye Finali'nde hem **Evrensel Katkı Ödülü** hem de **Birincilik Ödülü**'nün sahibi olarak yarışmanın Dünya Finali'ne katılmaya hak kazanmıştır. Uluslararası bir organizasyon olan ve Almanya, İngiltere, Hollanda gibi toplam 12 ülkenin katılımıyla Filipinler'de gerçekleşen Dünya Finali'nde Mir Holding Yönetim Kurulu Başkanı İbrahim Mirmahmutoğulları ülkemizi başarıyla temsil etmiş ve **Dünya Genç Girişimci İşadamı Yarışması Büyük Ödülü**'nün sahibi olmuştur.

Dizayn Grup tarafından başarı ile sürdürülen bir diğer proje "**Beyin Göçüne Karşı Beyin Gücünü Teşvik Ediyoruz**" kampanyasıdır. İlk 2002 yılında düzenlenen kampanya ile hedeflenen, üretken beyinlerin yurt dışına çıkmasını önlemek ve ekonomiyeye kazandırılacak projelere destek vermektir.

**Sorumluluklarımızı biliyoruz. Dünyanın Dizayn'a ihtiyacı var!**





## Sadece Dizayn Ek Parçaların Kaynak Bölgesi Koniktir.

İdeal kaynak için yeterli sıcaklık pafta, basınç ise ek parçadaki koniklik ile sağlanır.

Eğer ek parça konik olmazsa, kaynak kaliteli olmaz. Fazla malzeme tabana yayılır ve delik çapını kapatır.

Sonuçta ses üretimi, enerji kaybı ve sorunlu tesisat oluşur ve 50 yıl ömürlü kaynak yapılamaz.



## Dizayn Boru ve Ek Parçaları PN 25'tir.

Dizayn, PN 25 barlık ürünü ile müşterilerine 50 yıl garanti taahhüt eden ilk firmadır.



## Dizayn Metalli Ek Parçalar Asla Sızdırmaz.

Metalli ek parçalar güçlü enjeksiyon prosesi ve uygun metal tasarımı ile içteki ve dıştaki kanallarda sızdırmazlığı sağlayacak gerilim oluşturur. 25°C'de 1 saat 64 bar ve 95°C'de 1000 saat 16.8 bar testini geçer. Uluslararası sertifikası olmayan ürünler 50 yıl ömrü asla garanti edemezler ve Alman DIN standartlarına uygunluk belgesi alamazlar.



## Dizayn Metalli Ek Parçalar En Yüksek Tork Değerine Sahiptir.

Montaj esnasında metalli ek parçalara tork kuvveti uygulanır.

Araştırmalar göstermiştir ki, Türkiye'de bugün itibarıyla Dizayn'ın dünya standartlarına sahip metalli ek parçaları 60-70 Nm torka dayanırken, diğerlerinde bu değer 35-40 Nm seviyesindedir.



**Dizayn 125 mm'ye Kadar Ürün Yelpazesini Sunmaktadır.** Dizayn PPR ürünleri 20 mm çaptan 125 mm çapa kadar güvenle kullanılabilir.



YENİ



# DEĞİŞİM ELİNİZDE!

## DEĞİŞİM DİZAYN TEKNOLOJİSİYLE BAŞLIYOR !

Dizayn Grup, sektörde köklü bir değişim getirecek ve kuralları değiştirecek yeni ürün serisini pazara sunuyor. Uzun süreli Ar-Ge faaliyetlerinin sonucunda geliştirilen Dizayn'ın yeni nesil ürün serisi HI-TECH, Polipropilen Random Kopolimer ham maddeden üretilen ve hem kimyasal maddelere karşı dayanıklı hem de yüksek basınç dayanımına sahip boru ve ek parçalardan oluşmaktadır.



HI-TECH Serisi PPR boru PN 25

Dizayn HI-TECH Serisi üretim teknolojisi, estetik formu ve üstün teknik özellikleriyle sektörde fark oluşturuyor.

Standartlara uygun olarak son teknoloji ile üretilen HI-TECH boru ve ek parçaları son derece şık ve estetik tasarımıyla tamamen farklı bir görseleğe sahiptir. Özel tasarlanan iç yapısı, sürtünme katsayısını azaltır ve enerji tasarrufu sağlar.

Kaynak sonrasında kesit daralması sorunu kesinlikle yaşanmaz. Ürünlerde kullanılan özellikli metal parçalar çevre dostu olup içme suyunun kalitesini bozamaz. Yüksek Alman standartlarında olan metal parçalardaki metalin dayanımı da diğer metallere göre daha yüksektir.

Ek parçalarda borunun kaynak yapıldığı kısımdaki konik yapı daha güvenilir birleştirme sağlar. Dolayısıyla işçi hatası kaynaklı cürufun oluşması tam olarak engellenmiştir.

HI-TECH boru ve ek parçalarının sahip olduğu geometri sayesinde soket kaynağında birleştirme süresi önemli ölçüde azalırken harcanan iş gücü de minimize edilir. Bu durum aynı zamanda 32 barlık basınç dayanımı (20°C'de) da sağlar.

Anma Dış Çapı D (mm)	Anma Et Kalınlığı s (mm)
20	3,4
25	4,2
32	5,4
40	6,7
50	8,3
63	10,5

Dizayn HI-TECH serisi ek parçaları 64 bar basıncı geçen bir dayanıma sahiptir.

Serinin tüm ürünleri 20°C'de 50 yıl garantilidir.

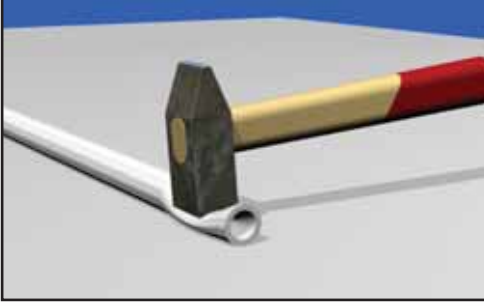

### Çatlayan Borulara Son

PPR boruların soğukta darbe ile çatlaması kaçınılmazdır. Dizayn'ın PPR boru tasarımı ile darbe kuvvetleri sönmülmekte, ve normal borulara göre %30 daha fazla darbe mukavemeti sağlamaktadır.



### Mutlak Sızdırmazlık

Dizayn kullandığı Nano teknoloji ile "SIZDIRMA SORUNU"nu tarihe gömmüştür. Üç Avrupa patenti ile korunmakta olan bu üretim teknolojisi ile artık metalli ek parçalarımız adeta tek parça gibi sorunsuz şekilde çalışmaktadır.



### Daha Sağlıklı Metal

DIN 50930-6 (EN 12502) standardında; pirinç malzeme üzerine yapılan kaplamalar ağır metaller ihtiva ettiği için, içme suyu taşımada kullanılması yasaklanmıştır.



### Daha Yüksek Tork Dayanımı

Şu ana kadar bildiklerinizi unutun! Dizayn HI-TECH serisinde tüm metallerin tork dayanımları o kadar iyileştirilmiştir ki; dönme metalle plastik ara yüzeyinin sıyrılması şeklinde değil, plastik deformasyonu ile sonuçlanmaktadır.

### Üstünlük Katan Konik Yapı

Kaynak kalitesini garanti eden en önemli unsur plastikteki birleştirme bölgesinin konikliğidir. Bu sayede iyi bir kaynak için gerekli olan ara yüzey basıncı elde edilir.

Dizayn Ek parçaları standartların ön gördüğü konik yapıya sahiptir.

### Borular İçin Yüksek Basınç Dayanımı

Dizayn HI-TECH Oxy Borularda uygulanan özel kaynak tekniği ile daha yüksek sıcaklık ve basınç dayanımına ulaşılmıştır.

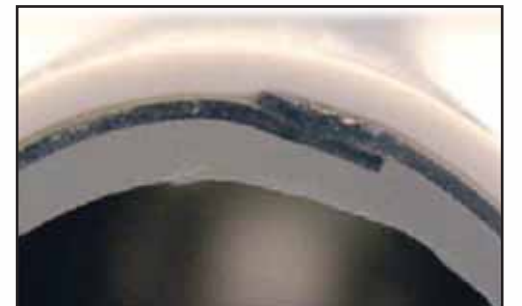
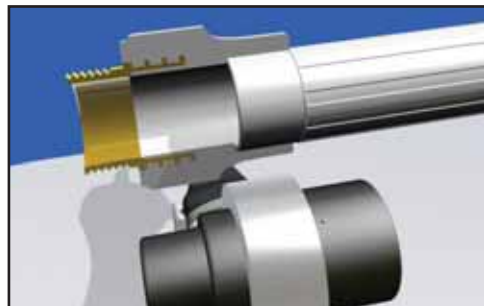



# PPR BORU KAYNAK MAKİNESİ

PATENTLİ



# OKSİ PLUS KOMBİ BORUSU KAYNAK YÖNTEMİ



1



Kaynak makinesinin 260°C'ye kadar ısındığını, termostat lambasının söndüğünü ve paftanın temiz olduğunu kontrol ediniz.

6



HI-TECH Oksi Plus Kombi Borusu ve ek parçasını aynı anda özel kaynak paftasına doğru dik olarak itiniz. Özel kaynak paftası tesisat ustalarının muhtemel hatalarını ortadan kaldırmak üzere geliştirilmiştir.

2



HI-TECH Oksi Plus Kombi Borusu'nu, boru makası ile eksenine dik yönde kesiniz.

7



Özel kaynak paftası üzerinde bulunan delikten eriyik malzemenin geldiğini gördükten sonra boru ve ek parçayı paftadan çıkartınız (paftadan çıkartılan boru alnına bakıldığında ortada yer alan alüminyum folyonun plastik içerisinde kaldığı görülecektir). HI-TECH Oksi Plus Kombi Borusu kaynak uygulamalarında özel kaynak paftası mutlaka kullanılmalıdır.

3



HI-TECH Oksi Plus Kombi Borusu'nu, alın düzeltme aparatının içine yerleştiriniz. Unutmayınız ki, boru alınlarının her zaman eksene dik kesilmesi boru makası ile mümkün değildir. Boru alnının eğik kesilmesi ise kaynakta sorunlar çıkarmaktadır. Alın düzeltme aparatı, bu sorunu giderecek iyi tasarlanmış şık bir mühendislik ürünüdür. Alın düzeltme aparatı mutlaka kullanılmalıdır.

8



Paftadan çıkardığınız boru ve ek parçayı zaman geçirmeden birleştiriniz. Birleştirme işleminde boru ve ek parçayı çevirmeyiniz.

4



Alın düzeltme aparatını kullanarak boru alnını düzeltiniz ve folyolu kısımda kanal açılmasını sağlayınız. Borunun alnı, tüm boru alnı yüzeyi alın düzeltme aparatının dibine değene kadar düzeltilmelidir. Alın düzeltme aparatı kullanılmadan yapılan hiçbir tesisat Dizayn Grup tarafından garanti edilemez.

9



Firmamız Dizayn marka boruların Dizayn marka ek parçalar ile birleştirildiği ve tarif edilmiş kurallara uyan tesisatlara garanti verir.

5



Boru alnı düzeltilmiş HI-TECH Oksi Plus Kombi Borusu.

## Önemli Not:

Kaynak uygulamalarında kullanılan paftalar DVS2208-1'e uygun olmalıdır.

# DİZAYN SİHHİ TESİSAT BORULARI

## OKSİ PLUS KOMBİ BORUSU PN 25 (Alüminyum Folyolu)



Yeşil	Kod Gri	Beyaz	Çap (mm)	Paket Miktarı (m)	Paket Ebatları (cm)	Paket Ağırlığı (kg)	Fiyat (TL/m)
13346	23346	33346	20x3,4	160	17x17x400	27,84	3,32
13348	23348	33348	25x4,2	120	17x18x400	31,80	4,60
13350	23350	33350	32x5,4	80	18x19x400	34,24	8,00
13352	23352	33352	40x6,7	60	17x18x400	39,72	12,97
13354	23354	33354	50x8,4	36	18x18x400	36,90	18,92
13356	23356	33356	63x10,5	24	18x19x400	39,07	30,92
13358	23358	33358	75x12,5	16	15x16x400	36,80	40,84
13359	23359	33359	90x15	12	17x17x400	40,72	67,98
13386	23386	33386	110x18,3	8	17x17x400	38,66	84,98

## PPR BORU PN 16



Yeşil	Kod Gri	Beyaz	Çap (mm)	Paket Miktarı (m)	Paket Ebatları (cm)	Paket Ağırlığı (kg)	Fiyat (TL/m)
10256	20256	30256	40x3,7	60	17x18x400	24,78	6,43
10258	20258	30258	50x4,6	36	18x18x400	24,66	9,88
10260	20260	30260	63x5,8	24	18x19x400	25,44	15,66
10262	20262	30262	75x6,9	16	15x16x400	25,20	20,92
10264	20264	30264	90x8,2	12	17x17x400	24,68	32,00
10266	20266	30266	110x10	8	19x11x400	24,97	51,49
10268	20268	30268	125x11,4	4	13x13x400	15,58	64,00

## PPR BORU PN 20



Yeşil	Kod Gri	Beyaz	Çap (mm)	Paket Miktarı (m)	Paket Ebatları (cm)	Paket Ağırlığı (kg)	Fiyat (TL/m)
10422	20422	30422	20x2,8	160	17x17x400	21,89	1,71
10424	20424	30424	25x3,5	120	17x18x400	25,65	3,00
10426	20426	30426	32x4,4	80	17x19x400	27,60	4,90
10428	20428	30428	40x5,5	60	17x18x400	32,35	7,81
10430	20430	30430	50x6,9	36	17x18x400	30,42	12,23
10432	20432	30432	63x8,6	24	17x19x400	31,91	19,61
10434	20434	30434	75x10,3	16	15x16x400	30,30	26,43
10436	20436	30436	90x12,3	12	17x17x400	32,59	41,29
10438	20438	30438	110x15,1	8	19x11x400	32,58	62,92
10440	20440	30440	125x17,1	4	12x13x400	20,97	80,62

## PPR BORU PN 25



Yeşil	Kod Gri	Beyaz	Çap (mm)	Paket Miktarı (m)	Paket Ebatları (cm)	Paket Ağırlığı (kg)	Fiyat (TL/m)
10302	20302	30302	20x3,4	160	17x17x400	25,92	1,79
10304	20304	30304	25x4,2	120	17x18x400	31,44	3,28
10306	20306	30306	32x5,4	80	17x19x400	35,68	5,49
10308	20308	30308	40x6,7	60	17x18x400	39,72	8,78
10310	20310	30310	50x8,3	36	17x18x400	36,90	13,75
10312	20312	30312	63x10,5	24	17x19x400	39,07	22,01
10314	20314	30314	75x12,5	16	15x16x400	36,80	29,66
10316	20316	30316	90x15	12	17x17x400	45,60	48,05
10318	20318	30318	110x18,4	8	19x11x400	39,02	73,22
10320	20320	30320	125x20,9	4	12x13x400	25,78	93,81

"Listelerimizdeki fiyatlara KDV dahil değildir. Dizayn Endüstriyel Boru Tic. A.Ş. önceden haber vermeksizin fiyatları değiştirme hakkını saklı tutar."



# DİZAYN HI-TECH OKSİ PLUS KOMBİ BORUSU

Yeni



## Dizayn HI-TECH Oksi Plus Kombi Borusu Tıraşlama Gerekirmez

Benzersiz teknolojiyle alüminyum folyonun et kalınlığının tam ortasına alındığı Dizayn HI-TECH Oksi Plus Kombi Borusu, tıraşlama adı verilen folyo soyma işlemini ortadan kaldırmıştır. Boru kesildikten sonra basit bir alın düzeltme aparatıyla sorunsuz kaynağa hazır hale gelir.

## Dizayn HI-TECH Oksi Plus Kombi Borusu ile Az Zamanda Çok İş

Dizayn HI-TECH Oksi Plus Kombi Borusu, alüminyum folyoyu ortaya alan teknolojiyle tıraşlama işlemi gerektirmez. Uygulamacı, alın düzeltme aparatını kullanarak yapacağı küçük bir alın düzeltme işlemiyle kas yorgunluğu ve zaman kaybı yaşamadan boruyu kaynağa hazır hale getirir. Bu sayede işçilik zamanı yarıya düşer ve tesisatı daha az sayıda usta daha kısa zamanda yapabilir.

## Dizayn HI-TECH Oksi Plus Kombi Borusu Oksijen Geçirmez

Dizayn HI-TECH Oksi Plus'ın ek parça içindeki kısmı da folyolu olduğu için, oksijen geçirim seviyesi DIN 4726 standardının öngördüğü 0,1 g/m<sup>3</sup>gün seviyesinin de altındadır.

## Dizayn HI-TECH Oksi Plus Kombi Borusu Fire Vermez

Dizayn HI-TECH Oksi Plus Kombi borusu uygulamalarında kısa parçalar da rahatça kullanılabilirdiği için, fire vermez.

## Dizayn HI-TECH Oksi Plus Kombi Borusu Estetiktir

Dizayn HI-TECH Oksi Plus Kombi Boruları ve bağlantı elemanları beyaz renkte üretilmektedir. Mevcut ürünlerde folyo yüzeye yakın olduğu için görünen renk gridir. Bu ürünlerdeki grimsi renk, ek parçanın rengiyle uyum sağlamadığı için tesisatlarda renk uyum estetiği kaybolur.

## Dizayn HI-TECH Oksi Plus Kombi Borusu Uzamaya Karşı Mukavemet Gösterir

Dizayn HI-TECH Oksi Plus'ta folyo ortada yer aldığından, folyonun iki tarafında da eşit katman bulunur ve uzamaya karşı eşit mukavemet gösterir.

## Dizayn HI-TECH Oksi Plus Kombi Boru En İyi Yapıştırıcı Katmanlı Borudur

Dizayn Grup, kendi patentli imalat prosesini uygulayarak, PPRC 100 ham maddeden üretilen boru ile alüminyum folyo katmanı arasına yerleştirdiği yapıştırıcı katmanla kimyasal ve fiziksel bağ kurulmasını sağlar. Alman DVGW W543 standardının istemiş olduğu 15 N'lık mukavemet değerini % 40 fazlasıyla sağlamaktadır.

## Dizayn HI-TECH Oksi Plus Kombi Borusu ile Kaynaklar Daha Temiz

Dış yüzeyinin tırtıklı yapıya sahip olması sayesinde Dizayn HI-TECH Oksi Plus Kombi borusu kaynak edilirken eriyen malzeme borunun iç ya da kısmına taşmaz. Böylece, borunun içinde kesit daralması ve tesisatta buna bağlı basınç artışının önlenmesi dışında tesisatlardaki estetiği bozan kötü görüntü de ortadan kalkar.



## DİZAYN SİHHİ TESİSAT BORULARI

### HI-TECH OKSİ PLUS KOMBİ BORUSU PN 32 (Alüminyum Folyolu)



Yeni

Yeşil	Kod		Çap (mm)	Paket Miktarı (m)	Paket Ebatları (cm)	Paket Ağırlığı (kg)	Fiyat (TL/m)
	Gri	Beyaz					
13347	23347	33347	20x3,4	160	17x17x400	28,80	3,32
13349	23349	33349	25x4,2	120	17x18x400	32,64	4,60
13351	23351	33351	32x5,4	80	18x19x400	35,04	8,00
13353	23353	33353	40x6,7	60	17x18x400	40,26	12,97
13355	23355	33355	50x8,3	36	18x18x400	36,97	18,92
13357	23357	33357	63x10,5	24	18x19x400	38,88	30,92
13358	23358	33358	75x12,5	16	15x16x400	36,43	40,84
13359	23359	33359	90x15	12	17x17x400	41,18	67,98
13386	23386	33386	110x18,3	8	17x17x400	38,80	84,98

"Listelerimizdeki fiyatlara KDV dahil değildir. Dizayn Endüstriyel Boru Tic. A.Ş. önceden haber vermeksizin fiyatları değiştirme hakkını saklı tutar."

# DİZAYN SİHHİ TESİSAT BORULARI



## HI-TECH PPR BORU PN 20

Yeşil	Kod Gri	Beyaz	Çap (mm)	Paket Miktarı (m)	Paket Ebatları (cm)	Paket Ağırlığı (kg)	Fiyat (TL/m)
13422	23422	33422	20x2,9	160	17x17x400	23,36	1,71
13424	23424	33424	25x3,5	120	17x18x400	26,16	3,00
13426	23426	33426	32x4,5	80	17x19x400	28,80	4,90
13428	23428	33428	40x5,5	60	17x18x400	33,54	7,81
13430	23430	33430	50x6,9	36	17x18x400	31,72	12,23
13432	23432	33432	63x8,6	24	17x19x400	32,33	19,61
10434	20434	30434	75x10,3	16	15x16x400	30,56	26,43
10436	20436	30436	90x12,3	12	17x17x400	32,86	41,29
10438	20438	30438	110x15,1	8	19x11x400	32,95	62,92
10440	20440	30440	125x17,1	4	12x13x400	21,30	80,62



## HI-TECH PPR BORU PN 25

Yeşil	Kod Gri	Beyaz	Çap (mm)	Paket Miktarı (m)	Paket Ebatları (cm)	Paket Ağırlığı (kg)	Fiyat (TL/m)
13302	23302	33302	20x3,4	160	17x17x400	26,56	1,79
13304	23304	33304	25x4,2	120	17x18x400	31,20	3,28
13306	23306	33306	32x5,4	80	17x19x400	33,68	5,49
13308	23308	33308	40x6,7	60	17x18x400	39,12	8,78
13310	23310	33310	50x8,3	36	17x18x400	36,14	13,75
13312	23312	33312	63x10,5	24	17x19x400	39,58	22,01
10314	20314	30314	75x12,5	16	15x16x400	34,16	29,66
10316	20316	30316	90x15	12	17x17x400	38,57	48,05
10318	20318	30318	110x18,3	8	19x11x400	38,40	73,22
10320	20320	30320	125x20,9	4	12x13x400	24,83	93,81



## OKSİJEN BARIYERLİ KOMPOZİT BORU PN 25

Yeşil	Kod Gri	Beyaz	Çap (mm)	Paket Miktarı (m)	Paket Ebatları (cm)	Paket Ağırlığı (kg)	Fiyat (TL/m)
13000	23000	33000	20x3,4	160	17x17x400	27,68	2,98
13002	23002	33002	25x4,2	120	17x18x400	32,04	4,17
13004	23004	33004	32x5,4	80	18x19x400	35,04	7,87
13006	23006	33006	40x6,7	60	17x18x400	40,92	10,40

## UV KATKILI SİYAH PPR BORU (GÜNEŞ ENERJİ SİSTEMLERİ İÇİN)

Siyah	Çap (mm)	Paket Miktarı (m)	Paket Ebatları (cm)	Paket Ağırlığı (kg)	Fiyat (TL/m)
48645	20x2,8	160	17x17x400	26,08	1,69
48646	25x3,5	120	17x17x400	31,56	3,01
48647	32x4,4	80	17x17x400	35,76	4,92



**Önemli Not:** Minimum sipariş miktarı için bilgi alınız.

"Listelerimizdeki fiyatlara KDV dahil değildir. Dizayn Endüstriyel Boru Tic. A.Ş. önceden haber vermeksizin fiyatları değiştirme hakkını saklı tutar."



# DİZAYN SİHHİ TESİSAT EK PARÇALARI



## HI-TECH MANŞON PN 25



Yeşil	Kod Gri	Beyaz	Çap (mm)	Paket Miktarı (adet)	Paket Ebatları (cm)	Paket Ağırlığı (kg)	Fiyat (TL/adet)
13402	23402	33402	20	800	40x40x20	7,20	0,19
13404	23404	33404	25	500	40x40x20	8,00	0,27
13406	23406	33406	32	250	40x40x20	7,00	0,50
13408	23408	33408	40	150	40x40x20	7,35	0,78
13410	23410	33410	50	75	40x40x20	6,30	1,26
13412	23412	33412	63	50	40x40x20	7,30	2,86
10414	20414	30414	75	35	40x40x20	8,58	4,53
10416	20416	30416	90	25	40x40x20	8,78	8,20
10418	20418	30418	110	10	40x40x20	7,08	13,29
10420	20420	30420	*125	10	40x40x20	5,22	12,71

\*Bu çap PN 16 olarak üretilmektedir.

## HI-TECH REDÜKSİYON PN 25



Yeşil	Kod Gri	Beyaz	Çap (mm)	Paket Miktarı (adet)	Paket Ebatları (cm)	Paket Ağırlığı (kg)	Fiyat (TL/adet)
13504	23504	33504	25-20	800	40x40x20	8,00	0,20
13506	23506	33506	32-20	500	40x40x20	7,00	0,32
13508	23508	33508	32-25	400	40x40x20	7,20	0,37
13510	23510	33510	40-20	300	40x40x20	6,30	0,73
13512	23512	33512	40-25	350	40x40x20	8,40	0,81
13514	23514	33514	40-32	200	40x40x20	6,60	0,80
13516	23516	33516	50-20	200	40x40x20	6,60	1,36
13518	23518	33518	50-25	200	40x40x20	7,20	0,95
13520	23520	33520	50-32	150	40x40x20	6,30	1,19
13522	23522	33522	50-40	120	40x40x20	7,56	1,07
13524	23524	33524	63-25	100	40x40x20	6,20	2,45
13526	23526	33526	63-32	100	40x40x20	6,70	2,45
13528	23528	33528	63-40	100	40x40x20	7,60	2,49
13530	23530	33530	63-50	70	40x40x20	6,93	2,52
10532	20532	30532	75-50	50	40x40x20	5,85	2,62
10534	20534	30534	75-63	50	40x40x20	6,50	2,89
10536	20536	30536	90-63	40	40x40x20	6,60	5,43
10538	20538	30538	90-75	40	40x40x20	7,60	6,47
10540	20540	30540	*110-90	20	40x40x20	8,32	10,63
10542	20542	30542	*125-110	15	40x40x20	6,09	11,55

\*Bu çap PN 16 olarak üretilmektedir.

"Listelerimizdeki fiyatlara KDV dahil değildir. Dizayn Endüstriyel Boru Tic. A.Ş. önceden haber vermeksizin fiyatları değiştirme hakkını saklı tutar."



# DİZAYN SİHHİ TESİSAT EK PARÇALARI



## HI-TECH DİRSEK 90° PN 25



Yeşil	Kod Gri	Beyaz	Çap (mm)	Paket Miktarı (adet)	Paket Ebatları (cm)	Paket Ağırlığı (kg)	Fiyat (TL/adet)
13602	23602	33602	20	500	40x40x20	7,50	0,25
13604	23604	33604	25	300	40x40x20	7,80	0,42
13606	23606	33606	32	150	40x40x20	7,20	0,67
13608	23608	33608	40	75	40x40x20	6,53	1,23
13610	23610	33610	50	50	40x40x20	7,80	2,40
13612	23612	33612	63	25	40x40x20	7,40	4,41
10614	20614	30614	75	10	40x40x20	4,50	8,04
10616	20616	30616	90	6	40x40x20	5,44	19,40
10618	20618	30618	110	5	40x40x20	7,16	26,80
10620	20620	30620	*125	5	40x40x20	5,12	30,03

\*Bu çap PN 16 olarak üretilmektedir.

## HI-TECH DİRSEK 45° PN 25



Yeşil	Kod Gri	Beyaz	Çap (mm)	Paket Miktarı (adet)	Paket Ebatları (cm)	Paket Ağırlığı (kg)	Fiyat (TL/adet)
13624	23624	33624	20	600	40x40x20	6,60	0,37
13626	23626	33626	25	400	40x40x20	7,60	0,49
13628	23628	33628	32	200	40x40x20	7,20	0,76
14525	24525	34525	40	100	40x40x20	4,60	1,61
14526	24526	34526	50	50	40x40x20	5,35	2,79
14527	24527	34527	63	30	40x40x20	6,60	5,46

## HI-TECH TE PN 25



Yeşil	Kod Gri	Beyaz	Çap (mm)	Paket Miktarı (adet)	Paket Ebatları (cm)	Paket Ağırlığı (kg)	Fiyat (TL/adet)
13702	23702	33702	20	400	40x40x20	7,20	0,33
13704	23704	33704	25	200	40x40x20	6,40	0,47
13706	23706	33706	32	100	40x40x20	6,20	0,98
13708	23708	33708	40	60	40x40x20	7,44	1,65
13710	23710	33710	50	30	40x40x20	6,00	3,04
13712	23712	33712	63	20	40x40x20	7,36	7,93
10714	20714	30714	75	12	40x40x20	8,22	10,57
10716	20716	30716	90	8	40x40x20	8,99	23,91
10718	20718	30718	110	4	40x40x20	7,50	35,81
10720	20720	30720	*125	4	40x40x20	5,90	38,12

\*Bu çap PN 16 olarak üretilmektedir.

"Listelerimizdeki fiyatlara KDV dahil değildir. Dizayn Endüstriyel Boru Tic. A.Ş. önceden haber vermeksizin fiyatları değiştirme hakkını saklı tutar."

Yeni

# DİZAYN SİHHİ TESİSAT EK PARÇALARI



## HI-TECH İNEGAL TE PN 25



Yeşil	Kod Gri	Beyaz	Çap (mm)	Paket Miktarı (adet)	Paket Ebatları (cm)	Paket Ağırlığı (kg)	Fiyat (TL/adet)
13736	23736	33736	25-20-20	300	40x40x20	9,30	0,53
13738	23738	33738	25-20-25	200	40x40x20	6,20	0,58
13748	23748	33748	32-20-20	200	40x40x20	6,40	1,33
13750	23750	33750	32-20-32	100	40x40x20	5,90	0,92
13754	23754	33754	32-25-20	150	40x40x20	7,05	1,16
13756	23756	33756	32-25-32	100	40x40x20	5,90	0,98
13728	23728	33728	40-20-40	60	40x40x20	4,62	2,11
13730	23730	33730	40-25-40	60	40x40x20	6,42	2,14
13732	23732	33732	40-32-40	60	40x40x20	6,54	2,52
13760	23760	33760	50-20-50	40	40x40x20	5,60	3,81
13762	23762	33762	50-25-50	40	40x40x20	5,80	4,35
13764	23764	33764	50-32-50	50	40x40x20	7,45	4,65
13766	23766	33766	50-40-50	30	40x40x20	4,53	4,66
13768	23768	33768	50-32-40	30	40x40x20	4,86	4,98
13770	23770	33770	63-32-50	20	40x40x20	6,30	8,67
13772	23772	33772	63-32-63	30	40x40x20	8,37	6,84
13774	23774	33774	63-40-63	20	40x40x20	6,56	7,57
13776	23776	33776	63-50-63	25	40x40x20	7,83	7,71

## HI-TECH KAPAMA BAŞLIĞI PN 25



Yeşil	Kod Gri	Beyaz	Çap (mm)	Paket Miktarı (adet)	Paket Ebatları (cm)	Paket Ağırlığı (kg)	Fiyat (TL/adet)
13802	23802	33802	20	1500	40x40x20	9,00	0,20
13804	23804	33804	25	750	40x40x20	7,50	0,27
13806	23806	33806	32	400	40x40x20	8,00	0,49
13808	23808	33808	40	250	40x40x20	9,00	1,52
13810	23810	33810	50	125	40x40x20	8,25	1,60
13812	23812	33812	63	70	40x40x20	8,68	2,69
10814	20814	30814	75	50	40x40x20	7,35	4,62

## HI-TECH KAVİS PN 25



Yeşil	Kod Gri	Beyaz	Çap (mm)	Paket Miktarı (adet)	Paket Ebatları (cm)	Paket Ağırlığı (kg)	Fiyat (TL/adet)
13902	23902	33902	20	100	40x40x20	7,40	1,09
13904	23904	33904	25	75	40x40x20	7,88	1,62
13906	23906	33906	32	50	40x40x20	8,80	2,89

## HI-TECH KENDİNDEN MANŞONLU KAVİS



Yeşil	Kod Gri	Beyaz	Çap (mm)	Paket Miktarı (adet)	Paket Ebatları (cm)	Paket Ağırlığı (kg)	Fiyat (TL/adet)
14110	24110	34110	20	100	40x40x20	4,40	1,14
14112	24112	34112	25	75	40x40x20	4,88	1,72

## HI-TECH KAVİS PLUS PN 25 (ALÜMİNYUM FOLYOLU KAVİS)



Yeşil	Kod Gri	Beyaz	Çap (mm)	Paket Miktarı (adet)	Paket Ebatları (cm)	Paket Ağırlığı (kg)	Fiyat (TL/adet)
13914	23914	33914	20	100	40x40x20	6,90	1,67
13916	23916	33916	25	75	40x40x20	8,10	2,42
13918	23918	33918	32	50	40x40x20	8,70	4,20

"Listelerimizdeki fiyatlara KDV dahil değildir. Dizayn Endüstriyel Boru Tic. A.Ş. önceden haber vermeksizin fiyatları değiştirme hakkını saklı tutar."

# DİZAYN SİHHİ TESİSAT EK PARÇALARI



## HI-TECH KENDİNDEN MANŞONLU KAVİS TE (PATENTLİ)



Yeşil	Kod Gri	Beyaz	Çap (mm)	Paket Miktarı (adet)	Paket Ebatları (cm)	Paket Ağırlığı (kg)	Fiyat (TL/adet)
13721	23721	33721	20	125	40x40x20	5,63	1,63
13722	23722	33722	25	80	40x40x20	5,76	2,10

## HI-TECH OMEGA PN 25



Yeşil	Kod Gri	Beyaz	Çap (mm)	Paket Miktarı (adet)	Paket Ebatları (cm)	Paket Ağırlığı (kg)	Fiyat (TL/adet)
13908	23908	33908	20	20	40x40x20	2,84	4,10
13910	23910	33910	25	15	40x40x20	3,36	5,55
13912	23912	33912	32	10	40x40x20	3,57	8,07

## HI-TECH İSTAVROZ PN 25



Yeşil	Kod Gri	Beyaz	Çap (mm)	Paket Miktarı (adet)	Paket Ebatları (cm)	Paket Ağırlığı (kg)	Fiyat (TL/adet)
14000	24000	34000	20	250	40x40x20	5,50	1,13
14002	24002	34002	25	150	40x40x20	5,85	1,30
14004	24004	34004	32	90	40x40x20	6,39	1,87
14006	24006	34006	40	50	40x40x20	6,25	2,65

## HI-TECH NİPEL İÇ DİŞLİ PN 32



Yeşil	Kod Gri	Beyaz	Çap (mm)	Paket Miktarı (adet)	Paket Ebatları (cm)	Paket Ağırlığı (kg)	Fiyat (TL/adet)
14202	24202	34202	20 1/2"	500	40x40x20	16,50	2,05
14204	24204	34204	20 3/4"	400	40x40x20	17,20	2,81
14206	24206	34206	25 3/4"	300	40x40x20	15,30	2,93
14208	24208	34208	25 1/2"	400	40x40x20	15,20	2,25
14210	24210	34210	32 1"	150	40x40x20	11,40	5,90

## HI-TECH NİPEL DIŞ DİŞLİ PN 32



Yeşil	Kod Gri	Beyaz	Çap (mm)	Paket Miktarı (adet)	Paket Ebatları (cm)	Paket Ağırlığı (kg)	Fiyat (TL/adet)
14402	24402	34402	20 1/2"	400	40x40x20	16,00	2,76
14404	24404	34404	20 3/4"	300	40x40x20	17,10	3,76
14406	24406	34406	25 3/4"	250	40x40x20	15,25	3,79
14408	24408	34408	25 1/2"	300	40x40x20	14,10	2,88
14410	24410	34410	32 1"	150	40x40x20	13,95	6,71

"Listelerimizdeki fiyatlara KDV dahil değildir. Dizayn Endüstriyel Boru Tic. A.Ş. önceden haber vermeksizin fiyatları değiştirme hakkını saklı tutar."

# DİZAYN SİHHİ TESİSAT EK PARÇALARI



## OYNAR BAŞLIKLIL ALTI KÖŞE DİŞ DİŞLİ RAKOR PN 25



Yeşil	Kod Gri	Beyaz	Çap (mm)	Paket Miktarı (adet)	Paket Ebatları (cm)		Paket Ağırlığı (kg)	Fiyat (TL/adet)
11502	21502	31502	20 1/2"	100	30x20x15 (Metal Kolisi)	30x15x10 (Plastik Kolisi)	8,60	5,08
11504	21504	31504	25 3/4"	50	30x20x15 (Metal Kolisi)	30x15x10 (Plastik Kolisi)	6,30	7,50
11508	21508	31508	32 1"	50	30x20x15 (Metal Kolisi)	30x15x10 (Plastik Kolisi)	12,30	9,95
11512	21512	31512	20 1"	50	30x20x15 (Metal Kolisi)	30x15x10 (Plastik Kolisi)	13,00	10,48
11514	21514	31514	25 1"	50	30x20x15 (Metal Kolisi)	30x15x10 (Plastik Kolisi)	12,60	10,48
11516	21516	31516	40 1 1/4"	25	30x20x15 (Metal Kolisi)	30x15x10 (Plastik Kolisi)	11,95	18,25
11518	21518	31518	50 1 1/2"	20	30x20x15 (Metal Kolisi)	30x15x10 (Plastik Kolisi)	12,96	27,10

## OYNAR BAŞLIKLIL ALTI KÖŞE İÇ DİŞLİ RAKOR PN 25

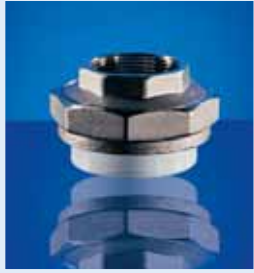

Yeşil	Kod Gri	Beyaz	Çap (mm)	Paket Miktarı (adet)	Paket Ebatları (cm)		Paket Ağırlığı (kg)	Fiyat (TL/adet)
11302	21302	31302	20 1/2"	100	30x20x15 (Metal Kolisi)	30x15x10 (Plastik Kolisi)	7,90	4,48
11304	21304	31304	25 3/4"	50	30x20x15 (Metal Kolisi)	30x15x10 (Plastik Kolisi)	5,90	6,72
11306	21306	31306	32 1"	50	30x20x15 (Metal Kolisi)	30x15x10 (Plastik Kolisi)	10,55	8,94
11310	21310	31310	20 1"	50	30x20x15 (Metal Kolisi)	30x15x10 (Plastik Kolisi)	10,95	9,30
11312	21312	31312	25 1"	50	30x20x15 (Metal Kolisi)	30x15x10 (Plastik Kolisi)	10,85	9,19
11314	21314	31314	40 1 1/4"	25	30x20x15 (Metal Kolisi)	30x15x10 (Plastik Kolisi)	10,70	15,78
11316	21316	31316	50 1 1/2"	20	30x20x15 (Metal Kolisi)	30x15x10 (Plastik Kolisi)	16,26	26,81

## HI-TECH AK NİPEL DİŞ DİŞLİ PN 32



Yeşil	Kod Gri	Beyaz	Çap (mm)	Paket Miktarı (adet)	Paket Ebatları (cm)	Paket Ağırlığı (kg)	Fiyat (TL/adet)
14411	24411	34411	32 1"	100	40x40x20	17,80	10,58
14412	24412	34412	40 1 1/4"	60	40x40x20	17,28	22,12
14414	24414	34414	50 1 1/2"	40	40x40x20	14,88	24,75
14416	24416	34416	63 2"	30	40x40x20	17,52	37,84
11418	21418	31418	75 2 1/2"	12	40x40x20	14,74	74,95
11420	21420	31420	90 3"	10	40x40x20	15,40	162,75
11422	21422	31422	*110 4"	6	40x40x20	12,88	210,00
11424	21424	31424	125 5"	4	40x40x20	10,72	363,83

\*Bu çap PN 16 olarak üretilmektedir.

"Listelerimizdeki fiyatlara KDV dahil değildir. Dizayn Endüstriyel Boru Tic. A.Ş. önceden haber vermeksizin fiyatları değiştirme hakkını saklı tutar."

Yeni

# DİZAYN SİHHİ TESİSAT EK PARÇALARI

## HI-TECH AK NİPEL İÇ DİŞLİ PN 32



Yeşil	Kod Gri	Beyaz	Çap (mm)	Paket Miktarı (adet)	Paket Ebatları (cm)	Paket Ağırlığı (kg)	Fiyat (TL/adet)
14211	24211	34211	32 1"	125	40x40x20	17,63	8,58
14212	24212	34212	40 1 1/4"	80	40x40x20	19,20	16,14
14214	24214	34214	50 1 1/2"	50	40x40x20	15,85	19,59
14216	24216	34216	63 2"	40	40x40x20	20,96	28,05
11218	21218	31218	75 2 1/2"	15	40x40x20	18,68	57,23
11220	21220	31220	90 3"	10	40x40x20	16,00	158,55
11222	21222	31222	*110 4"	10	40x40x20	18,90	197,40
11224	21224	31224	125 5"	6	40x40x20	14,06	306,60

\*Bu çap PN 16 olarak üretilmektedir.

## HI-TECH DIŞ DİŞLİ DİRSEK 90° PN 32



Yeşil	Kod Gri	Beyaz	Çap (mm)	Paket Miktarı (adet)	Paket Ebatları (cm)	Paket Ağırlığı (kg)	Fiyat (TL/adet)
14616	24616	34616	20 1/2"	250	40x40x20	11,75	2,79
14618	24618	34618	20 3/4"	200	40x40x20	13,40	3,85
14620	24620	34620	25 1/2"	200	40x40x20	12,00	3,48
14622	24622	34622	25 3/4"	200	40x40x20	15,00	3,79
14624	24624	34624	32 3/4"	150	40x40x20	12,75	4,76
14626	24626	34626	32 1"	125	40x40x20	13,75	6,46

## HI-TECH İÇ DİŞLİ DİRSEK 90° PN 32



Yeşil	Kod Gri	Beyaz	Çap (mm)	Paket Miktarı (adet)	Paket Ebatları (cm)	Paket Ağırlığı (kg)	Fiyat (TL/adet)
14602	24602	34602	20 1/2"	300	40x40x20	12,00	2,07
14604	24604	34604	20 3/4"	250	40x40x20	14,00	3,07
14606	24606	34606	25 1/2"	250	40x40x20	12,25	2,52
14608	24608	34608	25 3/4"	200	40x40x20	12,80	3,15
14610	24610	34610	32 3/4"	150	40x40x20	10,65	4,45
14612	24612	34612	32 1"	125	40x40x20	11,25	6,01

"Listelerimizdeki fiyatlara KDV dahil değildir. Dizayn Endüstriyel Boru Tic. A.Ş. önceden haber vermeksizin fiyatları değiştirme hakkını saklı tutar."





## SOĞUK VE SICAK SU İÇİN İKİ TARAFI KAYNAKLI RAKOR PN 25



Yeşil	Kod Gri	Beyaz	Çap (mm)	Paket Miktarı (adet)	Paket Ebatları (cm)		Paket Ağırlığı (kg)	Fiyat (TL/adet)
11520	21520	31520	20	100	30x20x15 (Metal Kolisi 2 adet)	30x15x10 (Plastik Kolisi)	10,80	6,78
11521	21521	31521	25	50	30x20x15 (Metal Kolisi 2 adet)	30x15x10 (Plastik Kolisi)	7,05	9,77
11522	21522	31522	32	50	30x20x15 (Metal Kolisi 2 adet)	30x15x10 (Plastik Kolisi)	10,15	12,60
11523	21523	31523	40	25	30x20x15 (Metal Kolisi 2 adet)	30x15x10 (Plastik Kolisi)	6,55	17,01
11524	21524	31524	50	20	30x20x15 (Metal Kolisi 2 adet)	30x15x10 (Plastik Kolisi)	7,66	26,99

## SOĞUK SU İÇİN İKİ TARAFI KAYNAKLI RAKOR PN 25



Yeşil	Kod Gri	Beyaz	Çap (mm)	Paket Miktarı (adet)	Paket Ebatları (cm)	Paket Ağırlığı (kg)	Fiyat (TL/adet)
12010	22010	32010	63	10	40x40x20	3,84	29,40
12012	22012	32012	75	5	40x40x20	4,95	46,20

## HI-TECH DIŞ DIŞLİ TE PN 32



Yeni

Yeşil	Kod Gri	Beyaz	Çap (mm)	Paket Miktarı (adet)	Paket Ebatları (cm)	Paket Ağırlığı (kg)	Fiyat (TL/adet)
14716	24716	34716	20 1/2"	250	40x40x20	13,50	2,95

## HI-TECH İÇ DIŞLİ TE PN 32



Yeni

Yeşil	Kod Gri	Beyaz	Çap (mm)	Paket Miktarı (adet)	Paket Ebatları (cm)	Paket Ağırlığı (kg)	Fiyat (TL/adet)
14702	24702	34702	20 1/2"	300	40x40x20	12,30	2,25
14704	24704	34704	20 3/4"	300	40x40x20	13,80	3,15
14706	24706	34706	25 1/2"	200	40x40x20	11,20	2,66
14708	24708	34708	25 3/4"	200	40x40x20	12,00	3,40
14710	24710	34710	32 3/4"	100	40x40x20	9,40	4,79
14712	24712	34712	32 1"	100	40x40x20	9,50	6,13

# DİZAYN SİHHİ TESİSAT EK PARÇALARI

Yeni

## HI-TECH BATARYA BAĞLANTISI PN 32



Yeşil	Kod Gri	Beyaz	Çap (mm)	Paket Miktarı (adet)	Paket Ebatları (cm)	Paket Ağırlığı (kg)	Fiyat (TL/ade)
14102	24102	34102	20 1/2"	250	40x40x20	11,25	2,23
11104	21104	31104	25 1/2"	200	40x40x20	13,60	3,14

## HI-TECH KELEBEK BAŞLI VANA PN 32



Yeşil	Kod Gri	Beyaz	Çap (mm)	Paket Miktarı (adet)	Paket Ebatları (cm)	Paket Ağırlığı (kg)	Fiyat (TL/ade)
14800	24800	34800	20	50	30x20x15 (Plastik Kolisi) 30x20x15 (Metal Kolisi)	10,35	9,15
14802	24802	34802	25	50	30x20x15 (Plastik Kolisi) 40x25x15 (Metal Kolisi)	10,60	9,52
14803	24803	34803	32	60	30x20x15 (Plastik Kolisi) 40x25x15 (Metal Kolisi)	12,42	11,46

## HI-TECH KROMLU VANA PN 32



Yeşil	Kod Gri	Beyaz	Çap (mm)	Paket Miktarı (adet)	Paket Ebatları (cm)	Paket Ağırlığı (kg)	Fiyat (TL/ade)
14804	24804	34804	20	50	30x20x15 (Plastik Kolisi) 40x25x15 (Metal Kolisi)	13,65	18,37
14806	24806	34806	25	50	30x20x15 (Plastik Kolisi) 40x25x15 (Metal Kolisi)	13,35	18,48

## HI-TECH KROMLU VANA UZUN



Yeşil	Kod Gri	Beyaz	Çap (mm)	Paket Miktarı (adet)	Paket Ebatları (cm)	Paket Ağırlığı (kg)	Fiyat (TL/ade)
14805	24805	34805	20	50	30x20x15 (Plastik Kolisi) 40x25x15 (Metal Kolisi)	21,90	20,74
14807	24807	34807	25	50	40x25x15 (Plastik Kolisi) 40x25x15 (Metal Kolisi)	22,30	20,82

## HI-TECH KÜRESEL VANA PN 32 (SOĞUK SU)



Yeşil	Kod Gri	Beyaz	Çap (mm)	Paket Miktarı (adet)	Paket Ebatları (cm)	Paket Ağırlığı (kg)	Fiyat (TL/ade)
14836	24836	34836	20	150	40x40x20	13,05	8,72
14838	24838	34838	25	100	40x40x20	15,60	11,13
14840	24840	34840	32	50	40x40x20	9,75	16,70
14842	24842	34842	40	40	40x40x20	8,52	19,72

"Listelerimizdeki fiyatlara KDV dahil değildir. Dizayn Endüstriyel Boru Tic. A.Ş. önceden haber vermeksizin fiyatları değiştirme hakkını saklı tutar."



## HI-TECH PİRİNÇ GÖBEKLİ VANA PN 32



Yeşil	Kod		Çap (mm)	Paket Miktarı (adet)	Paket Ebatları (cm)	Paket Ağırlığı (kg)	Fiyat (TL/adet)
	Gri	Beyaz					
14826	24826	34826	20	150	40x40x20	13,05	10,21
14828	24828	34828	25	100	40x40x20	12,60	12,72
14830	24830	34830	32	50	40x40x20	9,75	17,43
14832	24832	34832	40	40	40x40x20	8,52	20,32

## KÖRTAPA

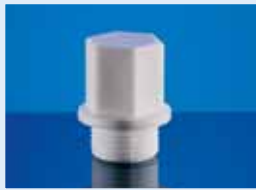

Yeşil	Kod		Çap (mm)	Paket Miktarı (adet)	Paket Ebatları (cm)	Paket Ağırlığı (kg)	Fiyat (TL/adet)
	Gri	Beyaz					
12100	22100	32100	20	2500	60x39x39	22,50	0,21
12102	22102	32102	25	2500	60x39x39	20,00	0,23

## HI-TECH RAKORLU DİRSEK



Yeşil	Kod		Çap (mm)	Paket Miktarı (adet)	Paket Ebatları (cm)	Paket Ağırlığı (kg)	Fiyat (TL/adet)
	Gri	Beyaz					
14430	24430	34430	20-1/2"	250	40x25x15	20,75	6,60
14432	24432	34432	25-3/4"	150	40x25x15	17,40	8,42

## HI-TECH RAKORLU NİPEL



Yeşil	Kod		Çap (mm)	Paket Miktarı (adet)	Paket Ebatları (cm)	Paket Ağırlığı (kg)	Fiyat (TL/adet)
	Gri	Beyaz					
14426	24426	34426	20-1/2"	400	40x25x15	29,20	6,60
14428	24428	34428	25-3/4"	250	40x25x15	25,75	8,30

## HI-TECH ÇEKVALF



Yeşil	Kod		Çap (mm)	Paket Miktarı (adet)	Paket Ebatları (cm)	Paket Ağırlığı (kg)	Fiyat (TL/adet)
	Gri	Beyaz					
14900	24900	34900	20	50	30x20x15	6,95	7,69
14902	24902	34902	25	50	40x25x15	7,25	7,79

## HI-TECH PİSLİK TUTUCU



Yeşil	Kod		Çap (mm)	Paket Miktarı (adet)	Paket Ebatları (cm)	Paket Ağırlığı (kg)	Fiyat (TL/adet)
	Gri	Beyaz					
14434	24434	34434	20	50	30x20x15	5,80	5,76
14436	24436	34436	25	50	40x25x15	6,15	5,84

"Listelerimizdeki fiyatlara KDV dahil değildir. Dizayn Endüstriyel Boru Tic. A.Ş. önceden haber vermeksizin fiyatları değiştirme hakkını saklı tutar."



# DİZAYN SİHHİ TESİSAT EK PARÇALARI



## ÇİFTLİ BATARYA BAĞLANTISI



Yeşil	Kod Gri	Beyaz	Çap (mm)	Paket Miktarı (adet)	Paket Ebatları (cm)	Paket Ağırlığı (kg)	Fiyat (TL/adet)
11114	21114	31114	20 1/2"	40	40x40x20	5,90	4,83
11116	21116	31116	25 1/2"	40	40x40x20	6,13	4,83

## PPR KÖŞE RADYATÖR VANASI



Kod Beyaz	Çap (mm)	Paket Miktarı (adet)	Paket Ebatları (cm)	Paket Ağırlığı (kg)	Fiyat (TL/adet)
805	1/2"	50	30x20x15	8,05	9,35

## PPR DÜZ RADYATÖR VANASI



Kod Beyaz	Çap (mm)	Paket Miktarı (adet)	Paket Ebatları (cm)	Paket Ağırlığı (kg)	Fiyat (TL/adet)
806	1/2"	50	30x20x15	7,65	9,35

## KÖŞE RADYATÖR VANASI



Kod Beyaz	Çap (mm)	Paket Miktarı (adet)	Paket Ebatları (cm)	Paket Ağırlığı (kg)	Fiyat (TL/adet)
800	1/2"	40	30x20x15	8,68	9,92

"Listelerimizdeki fiyatlara KDV dahil değildir. Dizayn Endüstriyel Boru Tic. A.Ş. önceden haber vermeksizin fiyatları değiştirme hakkını saklı tutar."



Yeni

## HI-TECH KOMBİ BAĞLANTI SETİ - 8'Lİ



Kod	Çap (mm)	Paket Miktarı (adet)	Paket Ebatları (cm)	Paket Ağırlığı (kg)	Fiyat (TL/adet)
964 (Dirsekli)	-	30	60x39x39	33,00	51,89
965 (Nipelli)	-	30	60x39x39	31,50	51,89

## ÇİFTLİ KELEPÇE



Yeşil	Kod Gri	Beyaz	Çap (mm)	Paket Miktarı (adet)	Paket Ebatları (cm)	Paket Ağırlığı (kg)	Fiyat (TL/adet)
12228	22228	32228	20	2000	60x39x39	15,20	0,17
12230	22230	32230	25	1500	60x39x39	18,00	0,20
12232	22232	32232	32	1000	60x39x39	19,00	0,23

## KAPAKLI KELEPÇE PN 25



Yeşil	Kod Gri	Beyaz	Çap (mm)	Paket Miktarı (adet)	Paket Ebatları (cm)	Paket Ağırlığı (kg)	Fiyat (TL/adet)
12212	22212	32212	20	2000	60x39x39	12,00	0,18
12214	22214	32214	25	2000	60x39x39	16,00	0,19
12216	22216	32216	32	1000	60x39x39	11,00	0,24
12217	22217	32217	40	750	60x39x39	12,00	0,30
12218	22218	32218	50	500	60x39x39	14,50	0,54

## BATARYA BAĞLANTI MASTARI (PPR)



Kod	Çap (mm)	Paket Miktarı (adet)	Paket Ebatları (cm)	Paket Ağırlığı (kg)	Fiyat (TL/adet)
416	-	25	40x40x20	2,82	2,42



# DİZAYN SİHHİ TESİSAT EK PARÇALARI

## BATARYA BAĞLANTISI KÖRTAPASI



Kod	Çap (mm)	Paket Miktarı (adet)	Paket Ebatları (cm)	Paket Ağırlığı (kg)	Fiyat (TL/adet)
411	20	250	40x40x20	5,75	0,95

## AMBALAJ KUTUSU



Kod	Çap (mm)	Paket Miktarı (adet)	Paket Ebatları (cm)	Paket Ağırlığı (kg)	Fiyat (TL/adet)
46652	-	1	33x44x22	1,20	16,94

## ALIN DÜZELTME APARATI (OKSİ PLUS KOMBİ BORUSU İÇİN)



Kod	Çap (mm)	Paket Miktarı (adet)	Paket Ebatları (cm)	Paket Ağırlığı (kg)	Fiyat (TL/adet)
46626	20+25	30	30x15x10	2,76	8,98
46627	32+40	15	30x15x10	3,45	13,42
46628	50+63	6	30x15x10	3,42	34,02
46629	75+90	2	30x15x10	2,31	49,14
47822	110	2	30x15x10	2,31	147,00

## ALIN DÜZELTME APARATI KESİCİSİ



Kod	Çap (mm)	Paket Miktarı (adet)	Paket Ebatları (cm)	Paket Ağırlığı (kg)	Fiyat (TL/adet)
46673	20-25	100	30x15x10	0,50	1,12
46674	32-40	100	30x15x10	0,60	1,12
46675	50-63	50	30x15x10	0,25	1,12
46676	75-90	50	30x15x10	0,25	1,12

## ÖZEL KAYNAK PAFTASI



Kod	Çap (mm)	Paket Miktarı (adet)	Paket Ebatları (cm)	Paket Ağırlığı (kg)	Fiyat (TL/adet)
46630	20	50	30x15x10	4,75	6,86
46631	25	50	30x15x10	5,40	7,52
46632	32	25	30x15x10	3,87	10,19
46633	40	20	30x15x10	4,60	12,60
46634	50	10	30x15x10	4,55	29,40
46635	63	5	30x15x10	3,32	45,74
46636	75	4	30x15x10	4,02	59,87
46646	90	2	30x15x10	2,80	74,48
47824	110	2	30x15x10	2,80	202,86
*43162	125	1	14x27x12	1,75	205,67

\* Bu çap düz PPR borular içindir.



## ÖZEL KAYNAK PAFTASI SERAMİĞİ



Kod	Çap (mm)	Paket Miktarı (adet)	Paket Ebatları	Paket Ağırlığı (kg)	Fiyat (TL/adet)
46665	20	100	30x15x10	0,20	0,28
46666	25	100	30x15x10	0,40	0,39
46667	32	100	30x15x10	0,80	0,62
46668	40	50	30x15x10	0,70	1,02
46669	50	50	30x15x10	0,80	1,38
46670	63	50	30x15x10	1,35	1,84
46671	75	10	30x15x10	0,38	2,30
46672	90	10	30x15x10	0,56	2,75

## KAYNAK MAKİNASI (PATENTLİ)



Kod	Çap (mm)	Paket Miktarı (adet)	Paket Ebatları (cm)	Paket Ağırlığı (kg)	Fiyat (TL/adet)
43144	20-40	Set	47x32x11	3,88	175,30
43145	16-40	2	30x20x15	3,42	122,38

## KAYNAK MAKİNASI (BÜYÜK BOY)



Kod	Çap (mm)	Paket Miktarı (adet)	Paket Ebatları (cm)	Paket Ağırlığı (kg)	Fiyat (TL/adet)
45162	50-125	Tekli	31x47x10	3,17	181,65

## BORU MAKASI TİP 1



Kod	Çap (mm)	Paket Miktarı (adet)	Paket Ebatları (cm)	Paket Ağırlığı (kg)	Fiyat (TL/adet)
43146	-	5	30X20X15	3,76	20,25

## BORU MAKASI TİP 2



Kod	Çap (mm)	Paket Miktarı (adet)	Paket Ebatları (cm)	Paket Ağırlığı (kg)	Fiyat (TL/adet)
43163	-	5	30X20X15	3,88	18,38

# DİZAYN ATIK SU BORU VE EK PARÇALARI

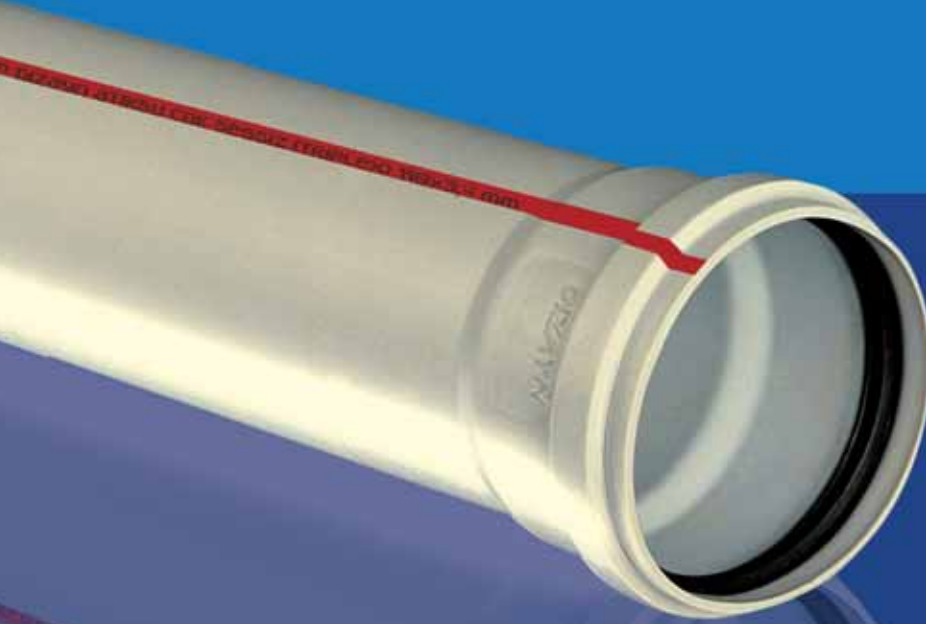

4. Atık su borularında yatay ve dikey hatlardaki **kelepçe aralıkları** aşağıdaki tabloya uygun olmalıdır.

BORU ÇAPI (mm)	İKİ KELEPÇE ARASINDAKİ MESAFE (m)	
	YATAY (Ly)	DİKEY (LD)
50	0,8	1,0
75	0,8	1,1
110	1,1	1,7
125	1,3	1,9
160	1,6	2,4

Atık su tesisatlarının tasarımı ve montajı, ülkemizde geçerli olan **TS EN 12056** standardına uygun olarak yapılmalıdır. Atık su tesisatlarında yanlış montaj nedeni ile yaşanacak problemlerin önlenmesi için doğru uygulama yapılması kaçınılmazdır. Doğru montajda kelepçeleme sistemleri yüksek önem taşımaktadır. Kelepçeler boruları sabitlemekte, titreşim ve darbeleri engellemekte, borunun ve tesisattan akan suların ağırlıklarını taşımakta, sıcaklık değişimlerinde borunun boyutsal değişimini sınırlamaktadır. Doğru bir uygulama için aşağıdaki konulara dikkat edilmelidir.

1. Atık su borularında kelepçe atılması gereken nokta boru muf bölgesinin hemen altıdır. **Yatay ve dikey hatlarda kelepçeler muf bölgesi altına atılmalıdır.**

2. Kelepçeler, borunun uzama isteğini durdurmaktadır. Kelepçede oluşan bütün kuvvet, duvara sabitleme vazifesi yapan vida tarafından karşılanır. Bu nedenle **vida, iri dişli olmalı ve sıkı geçmiş dübele takılmalıdır.**

3. Şekil 1 ve 2'de görüldüğü gibi boruların ve ek parçaların birleşim noktasının her iki tarafından kelepçe atılmalıdır. Geçiş noktalarında her iki tarafta muf bölgelerinin başlangıcına kelepçe atılmalı ve bu **kelepçelerin arasında en fazla 30 cm olmalıdır.**



Şekil 1. Boru - Boru bağlantı şekli

Şekil 2. Boru - Boru bağlantı şekli

5. Dış cephe uygulamalarında ısı uzamalarının kompanse edilmesi için **mevsim şartlarına göre montaj yapılmalıdır.** Dış cephede kullanılan borular hava sıcaklığının artması ya da azalması ile uzayıp kısalmaktadır. **Kış döneminde döşenen atık su boruları yazın uzamak isteyecektir.** Bu nedenle kış döneminde montajı yapılan atık su borularında, geçiş bölgelerinde yaz dönemi uzamalarının kompanse edilebilmesi için 1 cm boşluk bırakılmalı, bu sayede ısı genleşme ile uzayan borunun sehim yapması ya da uzama neticesinde muf bölgesinde oluşacak gerilmelerin engellenmesi sağlanmalıdır.

6. Atık su boru sistemi monte edildikten sonra, inşaat işi veya takip eden işlemler nedeniyle konumu bozulmamalıdır. (TS EN 12056 - 4).

7. Yağmur suyu ve atık su tahliye iniş hatları duvar, perde beton içinden geçirilmemelidir. **Atık su boruları muayene, bakım, yenileme vb. amaçlar için ulaşılabilir olmalıdır.** Tesisat kanalı içerisinden geçirilen tesisatlarda tesisat kanalı bakım, onarım, yenileme vb. çalışmaların yapılmasına izin verilen büyüklükte olmalıdır (atık su terfi tesislerinin içinde bulunduğu odalar, bakıma ihtiyaç gösterebilecek tüm çalışan bölümler ve bileşenler çevresinde ve üstünde en az 600 mm'lik çalışma boşluğunu sağlayacak yeterli boyutlarda olmalıdır. Odalar, yeterli derecede aydınlatılmalı ve iyi havalandırılmalıdır).

8. Atık su tesisatında yer alan tüm boru ve ek parçalar **gerilme etkisi altında kalmayacak şekilde** montaj edilmelidir. (TS EN 12056 - 4).

9. Duvar ve kat geçişlerinde boru ve ek parçalarının kat betonuna ve duvara binerek **sıkışması engellenmelidir.**

10. Montaj yapılacak atık su boru ve ek parçalarının **muf ağzı ve conta yuvası toz, kum ve ıslaklı kalmayacak şekilde temiz bir bezle silinmelidir.** Boru geçişlerinde kayganlaştırıcı olarak sıvı sabun vb. kullanılabilir.



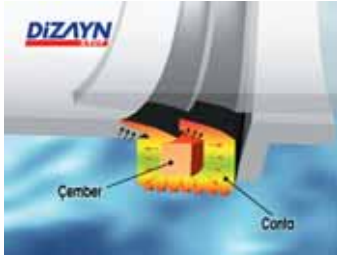

## Dizayn Atık Su Sessiz Boru ve Ek Parçaları Asla Sızdırmaz

Dizayn Atık Su Sessiz boru ve ek parçaları çift dudaklı contalara sahiptir. Conta içerisine yerleştirilen segman, borunun mufa girmesi sırasında contaların kanaldan çıkmasını engeller. Hafızalı conta eski şekline dönmek için boruya kuvvet uygular ve bu sayede sızdırmazlık sağlar.



## Dizayn Atık Su Sessiz Boru ve Ek Parçaları Depreme Karşı Dayanıklıdır

Deprem nedeniyle oluşan salınım hareketi bina içindeki atıksu borularında çatlamlara ve yapıştırıcılı bölgelerde kopmalara neden olur. Borudan sızan atık su rutubete, binanızın demir ve beton kısımlarında paslanmaya yol açar. Dizayn Atık Su Sessiz Boruları'nda böyle bir risk yaşanmaz.



## Dizayn Atıksu Sessiz Boruları Sızdırmazlık "U" Testinden Geçer

TSE atık su borularına 0.5 barlık "U" testini mecbur kılar. Dizayn Atıksu Sessiz Boruları ise anlık testlerde 4 bar da bile sızdırmazlık özelliğini korur.

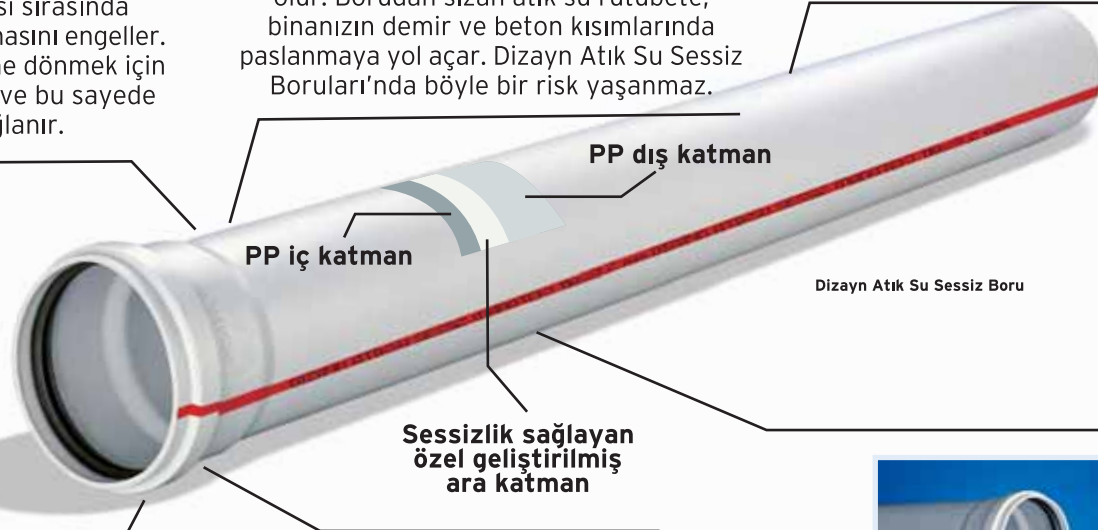

## Dizayn Atık Su Sessiz Boru, Yanıcılık Standartlarına Uygun ve Boru ile Ek Parçaları Zehirli Gaz Çıkarmaz

Dizayn Atık Su Sessiz Boruları'nda yanıcılık sınıfı DIN 4102 normuna uygundur. B2 yanıcılık sınıfında olan Dizayn Atıksu Sessiz Boru ve ek parçalarının yangın esnasında herhangi bir zehirleyici gaz (HCl v.b.) çıkarması önlenmiştir. Dizayn Atık Su Sessiz Boru, yüksek halka rijitliği ve darbe dayanımına sahiptir.



## Dizayn Sessiz Borular

Stoklama Kelepçesi İle Taşınır  
Dizayn'ın patentli ürünü olan özel kelepçe sistemi, boruların taşınmasını ve stoklanmasını pratikleştirir, şantiye şartlarındaki fire miktarını ortadan kaldırır.



## Dizayn Atık Su Sessiz Borular, Yüksek Halka Rijitliği ile Toprak Altı ve Bina İçi Kullanımı İçin Geliştirilmiştir

3 katmanlı olarak üretilen Dizayn Atık Su Sessiz Boruları, iç ve dış katmanı Polipropilen ham maddeden üretilirken, orta katman ise geliştirilmiş Polipropilen ham maddeden üretilmektedir. Orta katman sayesinde toprak altında ovalleşme engellenmekte, dış polipropilen katman sayesinde ise ürünün darbe mukavemeti artmaktadır.

# DİZAYN ATIK SU SESSİZ BORU VE EK PARÇALARI

## ATIK SU SESSİZ BORULARI (NANOTEK)



Kod	Çap (mm)	Et Kalınlığı	Paket Miktarı (adet)	Paket Ebatları (cm)			Paket Ağırlığı (kg)	Fiyat (TL/adet)
				Uzunluk	En	Yükseklik		
5200	50-150	2,2	156	110	58	14	12,14	1,24
5201	50-250	2,2	104	110	58	14	11,83	1,59
5202	50-500	2,2	52	110	58	14	10,58	2,42
5203	50-1000	2,2	26	110	58	14	9,95	4,08
5204	50-2000	2,2	26	210	58	14	19,28	7,74
5205	50-3000	2,2	26	310	58	14	28,60	11,31
5206	50-6000	2,2	26	610	58	14	56,58	22,24
5207	70-150	2,4	102	110	55	23	13,24	1,98
5208	70-250	2,4	68	110	55	23	12,73	2,59
5209	70-500	2,4	34	110	55	23	11,25	3,90
5210	70-1000	2,4	17	110	55	23	10,50	6,88
5211	70-2000	2,4	17	210	55	23	20,27	12,92
5212	70-3000	2,4	17	310	55	23	30,03	19,02
5213	70-6000	2,4	17	610	55	23	59,31	37,69
5214	100-150	3,2	12	110	51	23	11,47	3,15
5215	100-250	3,2	8	120	51	23	11,00	4,24
5216	100-500	3,2	14	110	51	23	9,69	6,59
5217	100-1000	3,2	7	110	51	23	9,04	11,84
5218	100-2000	3,2	7	210	51	23	17,42	22,73
5219	100-3000	3,2	7	310	51	23	25,81	33,47
5220	100-6000	3,2	7	610	51	23	50,96	64,92
5221	125-150	3,2	10	110	57	25	15,22	4,50
5222	125-250	3,2	6	110	57	25	14,52	6,00
5223	125-500	3,2	14	110	57	25	12,73	9,55
5224	125-1000	3,2	7	110	57	25	11,83	16,88
5225	125-2000	3,2	7	210	57	25	22,77	31,32
5226	125-3000	3,2	7	310	57	25	33,71	45,83
5227	125-6000	3,2	7	610	57	25	66,52	87,97
5228	150-150	3,6	6	110	55	31	17,67	7,14
5229	150-250	3,6	4	110	55	31	16,81	9,97
5230	150-500	3,6	10	110	55	31	14,70	14,54
5231	150-1000	3,6	5	110	55	31	13,64	25,59
5232	150-2000	3,6	5	210	55	31	26,23	47,54
5233	150-3000	3,6	5	310	55	31	38,81	67,84
5234	150-6000	3,6	5	610	55	31	76,57	131,97

Bina içi, yağmur inişi ve toprak altında güvenilir ve ekonomik çözüm!

- Atık Su Sessiz Boruları (Nanotek) yüksek halka rijitliği ile toprak altı ve bina içi kullanımı için geliştirilmiştir. 3 katmanlı olarak üretilen Atık Su Sessiz Boruları (Nanotek), iç ve dış katmanı Polipropilen ham maddeden üretilirken, orta katman ise geliştirilmiş Polipropilen ham madden üretilmektedir. Orta katman sayesinde toprak altında ovalleşme engellenmekte, dış polipropilen katman sayesinde ise ürünün darbe mukavemeti artmaktadır.
- Atık Su Sessiz Boruları (Nanotek) yanıcılık sınıfı DIN 4102 normuna uygundur. B2 yanıcılık sınıfında olan ürünler yangın esnasında herhangi bir zehirleyici gaz (HCl v.b.) çıkarmaz.
- Atık su tesisat kurulumunda sıcaklık farkına bağlı olarak oluşan uzama ve kısalma problemleri de Atık Su Sessiz Boruları (Nanotek) ile en aza indirgenmiştir. Boru ortasında yer alan özel katman sayesinde uzama ve kısalma neticesinde oluşabilecek tesisat problemleri önlenmiştir.

"Listelerimizdeki fiyatlara KDV dahil değildir. Dizayn Endüstriyel Boru Tic. A.Ş. önceden haber vermeksizin fiyatları değiştirme hakkını saklı tutar."

# DİZAYN ATIK SU SESSİZ BORU VE EK PARÇALARI



## ATIK SU EXTRA BORULARI



Kod	Çap (mm)	Et Kalınlığı	Paket Miktarı (adet)	Paket Ebatları (cm)			Paket Ağırlığı (kg)	Fiyat (TL/adet)
				Uzunluk	En	Yükseklik		
3000	50-150	1,8	156	110	58	14	9,36	1,20
3001	50-250	1,8	104	110	58	14	9,36	1,54
3002	50-500	1,8	52	110	58	14	7,44	2,35
3003	50-1000	1,8	26	110	58	14	7,28	3,96
3004	50-2000	1,8	26	210	58	14	14,30	7,51
3005	50-3000	1,8	26	310	58	14	21,32	10,98
3006	50-6000	1,8	26	610	58	14	42,90	21,59
3007	70-150	1,9	102	110	55	23	11,22	1,93
3008	70-250	1,9	68	110	55	23	10,74	2,52
3009	70-500	1,9	34	110	55	23	12,72	3,78
3010	70-1000	1,9	17	110	55	23	12,70	6,68
3011	70-2000	1,9	17	210	55	23	15,08	12,54
3012	70-3000	1,9	17	310	55	23	22,27	18,47
3013	70-6000	1,9	17	610	55	23	45,05	36,60
3014	100-150	2,7	12	110	51	23	8,40	3,06
3015	100-250	2,7	8	120	51	23	8,40	4,11
3016	100-500	2,7	14	110	51	23	7,94	6,40
3017	100-1000	2,7	7	110	51	23	7,79	11,50
3018	100-2000	2,7	7	210	51	23	13,40	22,07
3019	100-3000	2,7	7	310	51	23	23,37	31,28
3020	100-6000	2,7	7	610	51	23	38,73	64,27
3021	125-150	3,1	10	110	57	25	11,7	4,37
3022	125-250	3,1	6	110	57	25	8,96	5,83
3023	125-500	3,1	14	110	57	25	8,96	9,27
3024	125-1000	3,1	7	110	57	25	8,93	16,39
3025	125-2000	3,1	7	210	57	25	17,78	30,40
3026	125-3000	3,1	7	310	57	25	24,72	44,50
3027	125-6000	3,1	7	610	57	25	48,81	85,40
3028	150-150	3,9	6	110	55	31	15,10	6,93
3029	150-250	3,9	4	110	55	31	13,20	9,68
3030	150-500	3,9	10	110	55	31	11,00	14,11
3031	150-1000	3,9	5	110	55	31	10,15	24,85
3032	150-2000	3,9	5	210	55	31	19,60	46,16
3033	150-3000	3,9	5	310	55	31	28,50	65,87
3034	150-6000	3,9	5	610	55	31	55,38	128,13

Bina içi, yağmur inişi ve toprak altında güvenilir ve ekonomik çözüm!

- Yük dayanımı ve ısıl genleşmelere karşı yüksek direnç, maksimum kırılmazlık.
- Sızdırmayan conta yapısı ile toprak altında uzun ömürlü ve güvenilir hizmet.
- Ağır nakliye ve şantiye şartlarında darbelere karşı yüksek mukavemet.

"Listelerimizdeki fiyatlara KDV dahil değildir. Dizayn Endüstriyel Boru Tic. A.Ş. önceden haber vermeksizin fiyatları değiştirme hakkını saklı tutar."



# DİZAYN ATIK SU SESSİZ BORU VE EK PARÇALARI

## ATIK SU DİRSEK 45°



Kod	Çap (mm)	Paket Miktarı (adet)	Paket Ağırlığı (kg)	Fiyat (TL/adet)
2035	50	100	5,20	0,92
2036	75	40	4,76	1,56
2037	110	10	1,93	3,07
2038	125	10	1,99	3,89
2044	160	5	2,87	7,60

## ATIK SU DİRSEK 87.5°



Kod	Çap (mm)	Paket Miktarı (adet)	Paket Ağırlığı (kg)	Fiyat (TL/adet)
2039	50	75	3,68	0,96
2040	75	30	4,11	2,37
2041	110	10	2,26	3,49
2042	125	8	2,57	5,17
2043	160	4	2,34	9,20

## ATIK SU KAYAR MANŞON



Kod	Çap (mm)	Paket Miktarı (adet)	Paket Ağırlığı (kg)	Fiyat (TL/adet)
2127	50	60	2,22	1,03
2128	75	40	2,44	1,72
2129	110	15	2,34	3,32

## ATIK SU REDÜKSİYON



Kod	Çap (mm)	Paket Miktarı (adet)	Paket Ağırlığı (kg)	Fiyat (TL/adet)
2090	75- 50	60	4,74	1,45
2091	110- 50	25	3,20	2,18
2092	110- 75	25	3,93	2,42
2093	125- 75	15	3,71	3,77
2094	125- 110	15	7,22	3,89
2095	160- 110	12	12,56	6,29
2096	160- 125	12	7,10	7,21

"Listelerimizdeki fiyatlara KDV dahil değildir. Dizayn Endüstriyel Boru Tic. A.Ş. önceden haber vermeksizin fiyatları değiştirme hakkını saklı tutar."



## ATIK SU KELEPÇE



Kod	Çap (mm)	Paket Miktarı (adet)	Paket Ağırlığı (kg)	Fiyat (TL/adet)
2102	50	300	7,48	0,46
2103	75	144	6,48	0,80
2104	110	60	5,85	1,10
2105	125	40	5,23	1,95
2106	160	24	5,60	3,09

## ATIK SU ÇİFT ÇATAL 45°



Kod	Çap (mm)	Paket Miktarı (adet)	Paket Ağırlığı (kg)	Fiyat (TL/adet)
2075	50- 50	30	3,33	2,86
2076	75- 50	15	2,09	4,00
2077	75- 75	10	3,67	5,83
2078	110- 50	9	2,21	5,83
2079	110- 75	6	3,55	8,58
2080	110- 110	3	1,69	7,90
2081	125- 50	5	2,08	8,01
2082	125- 75	4	2,01	10,30
2083	125- 110	3	3,14	13,05
2084	125- 125	2	2,02	14,53
2085	160- 50	2	1,34	15,79
2086	160- 75	2	1,54	18,88
2087	160- 110	2	1,75	22,88
2088	160- 125	2	2,38	33,18
2089	160- 160	1	3,30	36,61



# DİZAYN ATIK SU SESSİZ BORU VE EK PARÇALARI

## ATIK SU TEK ÇATAL 90°



Kod	Çap (mm)	Paket Miktarı (adet)	Paket Ağırlığı (kg)	Fiyat (TL/adet)
2060	50- 50	50	3,45	2,06
2061	75- 50	20	1,96	2,75
2062	75- 75	20	5,48	3,43
2063	110- 50	12	2,47	3,20
2064	110- 75	9	2,23	5,49
2065	110- 110	8	2,56	6,40
2066	125- 50	10	3,10	6,29
2067	125- 75	8	3,13	7,55
2068	125- 110	6	2,35	9,38
2069	125- 125	6	2,66	12,58
2070	150- 50	4	2,35	11,33
2071	150- 75	4	2,59	14,41
2072	150- 110	4	2,46	15,10
2073	150- 125	3	2,84	18,30

## ATIK SU TEK ÇATAL 45°



Kod	Çap (mm)	Paket Miktarı (adet)	Paket Ağırlığı (kg)	Fiyat (TL/adet)
2045	50- 50	40	3,28	1,69
2051	75- 50	20	3,64	2,81
2047	75- 75	15	3,57	3,88
2052	110- 50	8	2,07	3,64
2048	110- 75	8	3,18	5,46
2054	110- 110	4	1,99	5,95
2053	125- 50	4	1,68	7,21
2049	125- 75	4	1,59	8,01
2055	125- 110	4	2,06	8,35
2057	125- 125	4	2,20	11,21
2046	150- 50	2	1,75	12,24
2050	150- 75	2	1,64	12,35
2056	150- 110	3	3,33	14,53
2058	150- 125	3	3,01	17,73
2059	150- 150	2	3,14	21,16

## ATIKSU S SİFON DİRSEKLİ 45°



Kod	Çap (mm)	Paket Miktarı (adet)	Paket Ebatları (cm)	Paket Ağırlığı (kg)	Fiyat (TL/adet)
2125	110	4 set	Poşet	2.80	9.23

"Listelerimizdeki fiyatlara KDV dahil değildir. Dizayn Endüstriyel Boru Tic. A.Ş. önceden haber vermeksizin fiyatları değiştirme hakkını saklı tutar."

# DİZAYN ATIK SU SESSİZ BORU VE EK PARÇALARI



## ATIKSU S SİFON DİRSEKLİ 90°



Kod	Çap (mm)	Paket Miktarı (adet)	Paket Ağırlığı (kg)	Fiyat (TL/adet)
2101	110	4 (SET)	2,98	9,28

## W SİFON



Kod	Çap (mm)	Paket Miktarı (adet)	Paket Ağırlığı (kg)	Fiyat (TL/adet)
2122	110	4	2,89	8,92

## ATIK SU KÖRTAPA



Kod	Çap (mm)	Paket Miktarı (adet)	Paket Ağırlığı (kg)	Fiyat (TL/adet)
2108	50	500	7,00	0,75
2109	75	200	5,00	1,38
2110	110 <small>Kulplu</small>	75	4,80	1,61
2111	125	60	2,56	2,18

## ATIK SU TEMİZLEME KAPAĞI



Kod	Çap (mm)	Paket Miktarı (adet)	Paket Ağırlığı (kg)	Fiyat (TL/adet)
2097	75	20	2,84	4,24
2098	110	8	3,04	5,72
2099	125	6	3,68	10,76
2100	160	3	2,45	25,17

## LAVABO CONTASI

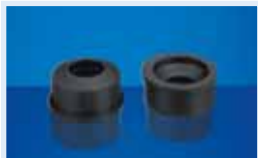

Kod	Çap (mm)	Paket Miktarı (adet)	Paket Ağırlığı (kg)	Fiyat (TL/adet)
2124	50	250	9,00	0,83

## DİZAYN ÇEKVALFLİ LAVABO CONTASI (PİS KOKU VE HAŞERE ENGELLEYİCİ SİSTEM)

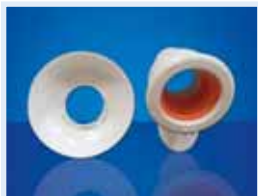

Kod	Çap (mm)	Paket Miktarı (adet)	Paket Ağırlığı (kg)	Fiyat (TL/adet)
3154 (Tip-1)	50	75	40x40x20	3,51
3155 (Tip-2)	50	70	40x40x20	4,29

Not: Tip-2 çamasır ve bulaşık makinesi içindir.



# DİZAYN ATIK SU SESSİZ BORU VE EK PARÇALARI



## YER SÜZGEÇİ ALT ÇIKIŞ



Kod	Çap (mm)	Paket Miktarı (adet)	Paket Ebatları (cm)	Paket Ağırlığı (kg)	Fiyat (TL/adet)
2176	10x10/50	110	60x39x39	10.05	2.21
2177	15x15/50	65	60x39x39	7.43	2.63

## PASLANMAZ YER SÜZGEÇİ YAN ÇIKIŞ



Kod	Çap (mm)	Paket Miktarı (adet)	Paket Ebatları (cm)	Paket Ağırlığı (kg)	Fiyat (TL/adet)
2178	10x10/32	140	60x39x39	23.65	8.02
2179	10x10/50	90	60x39x39	15.65	8.02
2180	10x10/70	55	60x39x39	10.60	8.57
2181	15x15/32	80	60x39x39	17.25	9.68
2182	15x15/50	60	60x39x39	13.25	9.68
2183	15x15/70	40	60x39x39	11.25	11.06

## PASLANMAZ YER SÜZGEÇİ ALT ÇIKIŞ



Kod	Çap (mm)	Paket Miktarı (adet)	Paket Ebatları (cm)	Paket Ağırlığı (kg)	Fiyat (TL/adet)
2184	10x10/50	110	60x39x39	18.85	8.02
2185	15x15/50	65	60x39x39	14.25	9.68

## YER SÜZGEÇİ STOPLU YAN ÇIKIŞ



Kod	Çap (mm)	Paket Miktarı (adet)	Paket Ebatları (cm)	Paket Ağırlığı (kg)	Fiyat (TL/adet)
2186	10x10/50	50	40x40x20	7.00	7.09

## PASLANMAZ YER SÜZGEÇİ STOPLU YAN ÇIKIŞ



Kod	Çap (mm)	Paket Miktarı (adet)	Paket Ebatları (cm)	Paket Ağırlığı (kg)	Fiyat (TL/adet)
2187	10x10/50	50	40x40x20	9.10	10.09

"Listelerimizdeki fiyatlara KDV dahil değildir. Dizayn Endüstriyel Boru Tic. A.Ş. önceden haber vermeksizin fiyatları değiştirme hakkını saklı tutar."





Yeni

## YER SÜZGEÇİ YAN ÇIKIŞ



Kod	Çap (mm)	Paket Miktarı (adet)	Paket Ebatları (cm)	Paket Ağırlığı (kg)	Fiyat (TL/adet)
2170	10x10/32	140	60x39x39	13.85	2.21
2171	10x10/50	90	60x39x39	8.45	2.21
2172	10x10/70	55	60x39x39	6.20	2.49
2173	15x15/32	80	60x39x39	8.45	2.63
2174	15x15/50	60	60x39x39	6.55	2.63
2175	15x15/70	40	60x39x39	5.65	3.04

## PASLANMAZ KÖRÜKLÜ SİFON



Kod	Çap (mm)	Paket Miktarı (adet)	Paket Ebatları (cm)	Paket Ağırlığı (kg)	Fiyat (TL/adet)
2188	32	120	60X39X39	13.61	2.76

## PASLANMAZ KÖRÜKLÜ SİFON ÇAMAŞIR ÇIKIŞ



Kod	Çap (mm)	Paket Miktarı (adet)	Paket Ebatları (cm)	Paket Ağırlığı (kg)	Fiyat (TL/adet)
2189	32	120	60X39X39	13.37	2.90

## PASLANMAZ KÖRÜKLÜ SİFON STOPLU



Kod	Çap (mm)	Paket Miktarı (adet)	Paket Ebatları (cm)	Paket Ağırlığı (kg)	Fiyat (TL/adet)
2190	32	50	40X40X20	8.75	9.27

# DİZAYN ATIK SU ÇOK SESSİZ BORU VE EK PARÇALARI

Yeni

## ATIK SU ÇOK SESSİZ BORULARI (TRIPLEX)



Kod	Çap (mm)	Et Kalınlığı	Paket Miktarı (adet)	Paket Ebatları (m)			Paket Ağırlığı (kg)	Fiyat (TL/adet)
				Uzunluk	En	Yükseklik		
5250	50 -150	2,4	156	110	58	14	14,72	1,65
5251	50 -250	2,4	104	110	58	14	14,33	2,30
5252	50 -500	2,4	52	110	58	14	12,82	3,36
5253	50 -1000	2,4	26	110	58	14	12,06	5,65
5254	50 -2000	2,4	26	210	58	14	23,37	10,52
5255	50 -3000	2,4	26	310	58	14	34,67	15,36
5256	50 -6000	2,4	26	610	58	14	68,58	24,75
5257	70 -150	2,6	102	110	55	23	17,94	2,83
5258	70 -250	2,6	68	110	55	23	17,25	3,71
5259	70 -500	2,6	34	110	55	23	15,24	5,30
5260	70 -1000	2,6	17	110	55	23	14,24	9,27
5261	70 -2000	2,6	17	210	55	23	27,47	17,39
5262	70 -3000	2,6	17	310	55	23	40,70	25,60
5263	70 -6000	2,6	17	610	55	23	80,39	41,80
5264	100 -150	3,4	22	110	51	23	14,35	3,96
5265	100 -250	3,4	18	110	51	23	13,76	5,27
5266	100 -500	3,4	14	110	51	23	12,13	7,91
5267	100 -1000	3,4	7	110	51	23	11,31	14,98
5268	100 -2000	3,4	7	210	51	23	21,80	28,36
5269	100 -3000	3,4	7	310	51	23	32,29	39,47
5270	100 -6000	3,4	7	610	51	23	63,75	71,50
5271	125 -150	3,4	16	110	57	25	16,66	5,51
5272	125 -250	3,4	12	110	57	25	15,89	8,11
5273	125 -500	3,4	14	110	57	25	13,93	12,17
5274	125 -1000	3,4	7	110	57	25	12,95	20,35
5275	125 -2000	3,4	7	210	57	25	24,91	37,64
5276	125 -3000	3,4	7	310	57	25	36,88	55,09
5277	125 -6000	3,4	7	610	57	25	72,77	90,20
5278	150 -150	4,0	8	110	55	31	18,11	8,42
5279	150 -250	4,0	6	110	55	31	17,23	12,40
5280	150 -500	4,0	10	110	55	31	15,07	19,13
5281	150 -1000	4,0	5	110	55	31	13,98	32,13
5282	150 -2000	4,0	5	210	55	31	26,88	59,83
5283	150 -3000	4,0	5	310	55	31	39,78	87,22
5284	150 -6000	4,0	5	610	55	31	78,48	141,90

"Listelerimizdeki fiyatlara KDV dahil değildir. Dizayn Endüstriyel Boru Tic. A.Ş. önceden haber vermeksizin fiyatları değiştirme hakkını saklı tutar."

## DİZAYN ATIK SU ÇOK SESSİZ BORU (TRIPLEX) VE EK PARÇALARI

### 1. Dizayn Atık Su Çok Sessiz Boru (Triplex) ve Ek Parçaları DIN 4109 ve VDI 100 standartlarına uygundur.

Atık su tesisatlarında oluşan gürültü değeri, DIN 4109 ve VDI 100 standartları gereği 30 dBA'nın altında olması gerekmektedir. Dizayn Atık Su Çok Sessiz Boru (Triplex) ve Ek Parçaları bu standarda uygun olarak tesisatlardaki ses yalıtımını sağlamaktadır. Dizayn Atık Su Çok Sessiz (Triplex) boruda 4 l/s akış hızında oluşan ses şiddeti 18 dBA'dır.

### 2. Dizayn Atık Su Çok Sessiz Boruları (Triplex) DIN 4102 ve DIN 4109 yangınlık standartlarına uygun üretilmektedir.

B2 yangınlık sınıfında olan Dizayn Atık Su Çok Sessiz Boru (Triplex) ve Ek Parçaları, yangın esnasında herhangi bir zehirleyici gaz (HCl v.b.) çıkarmaz.

### 3. Dizayn Atık Su Çok Sessiz Boruları (Triplex) kolay monte edilir.

Dizayn Atık Su Çok Sessiz Borular'ın (Triplex) standartların ön gördüğü yüksek boyutsal hassasiyette üretilmesi, montaj esnasında tespit çemberi ile contanın conta kanalından çıkmasının engellenmesi, PP ham madde kullanılmasıyla hafif olması ve ekleme yerlerinde yapıştırıcı kullanılmaması nedeni ile tesisatçıya son derece kolay montaj imkanı sunar.

# DİZAYN ATIK SU ÇOK SESSİZ BORU VE EK PARÇALARI



## ATIK SU SESSİZ DİRSEK 45°



Kod	Çap (mm)	Paket Miktarı (adet)	Paket Ağırlığı (kg)	Fiyat (TL/adet)
4035	50	150	7,95	1,16
4036	75	60	7,26	1,99
4037	110	25	5,08	3,80
4038	125	15	3,14	5,20
4044	150	8	4,75	8,72

## ATIK SU SESSİZ DİRSEK 87.5°



Kod	Çap (mm)	Paket Miktarı (adet)	Paket Ağırlığı (kg)	Fiyat (TL/adet)
4039	50	150	7,50	1,22
4040	75	50	7,00	2,68
4041	110	20	4,72	4,61
4042	125	12	4,00	6,58
4043	160	7	4,28	11,94

## ATIK SU SESSİZ REDÜKSİYON



Kod	Çap (mm)	Paket Miktarı (adet)	Paket Ağırlığı (kg)	Fiyat (TL/adet)
4090	75-50	90	7,29	1,84
4091	110-50	40	5,28	2,97
4092	110-75	40	6,44	3,30
4093	125-75	45	11,43	5,05
4094	125-110	30	14,64	5,20
4095	160-110	20	21,10	8,42
4096	160-125	20	9,62	9,64

## ATIK SU SESSİZ KELEPÇE (SOMUNLU)



Kod	Çap (mm)	Paket Miktarı (adet)	Paket Ağırlığı (kg)	Fiyat (TL/adet)
4102	50	200	17,55	1,79
4103	70	125	21,25	3,27
4104	100	125	29,44	4,37
4105	125	125	34,25	5,58
4106	150	75	24,48	6,35

## ATIK SU SESSİZ KELEPÇE (TRIFONLU)



Kod	Çap (mm)	Paket Miktarı (adet)	Paket Ağırlığı (kg)	Fiyat (TL/adet)
4523	50	150	14,25	1,88
4524	70	100	17,35	3,65
4526	100	60	14,61	5,59
4528	125	50	14,05	5,47
4530	150	50	17,03	6,45

"Listelerimizdeki fiyatlara KDV dahil değildir. Dizayn Endüstriyel Boru Tic. A.Ş. önceden haber vermeksizin fiyatları değiştirme hakkını saklı tutar."



# DİZAYN ATIK SU ÇOK SESSİZ BORU VE EK PARÇALARI

## ATIK SU SESSİZ ÇİFT ÇATAL 45°



Kod	Çap (mm)	Paket Miktarı (adet)	Paket Ağırlığı (kg)	Fiyat (TL/adet)
4075	50- 50	40	4,56	3,83
4076	75- 50	25	3,65	5,36
4077	75- 75	20	7,54	7,80
4078	110- 50	12	3,08	8,40
4079	110- 75	9	5,48	14,33
4080	110- 110	6	3,58	11,37
4081	125- 50	10	4,37	10,71
4082	125- 75	8	4,22	15,15
4083	125- 110	6	6,48	17,45
4084	125- 125	4	4,24	19,44
4085	160- 50	6	4,33	21,12
4086	160- 75	4	3,53	25,25
4087	160- 110	4	3,70	30,60
4088	160- 125	3	3,72	44,37
4089	160- 160	2	3,50	48,96

## ATIK SU SESSİZ TEK ÇATAL 90°



Kod	Çap (mm)	Paket Miktarı (adet)	Paket Ağırlığı (kg)	Fiyat (TL/adet)
4060	50- 50	60	4,26	2,75
4061	75- 50	40	4,12	3,67
4062	75- 75	25	6,98	4,59
4063	110- 50	18	3,85	4,61
4064	110- 75	18	4,66	7,91
4065	110- 110	12	5,28	9,23
4066	125- 50	12	4,92	8,42
4067	125- 75	12	4,84	10,10
4068	125- 110	8	3,26	12,55
4069	125- 125	8	3,68	16,83
4070	150- 50	10	6,12	15,15
4071	150- 75	8	5,38	19,28
4072	150- 110	6	3,85	20,20
4073	150- 125	4	3,92	24,49

## ATIK SU SESSİZ TEK ÇATAL 45°



Kod	Çap (mm)	Paket Miktarı (adet)	Paket Ağırlığı (kg)	Fiyat (TL/adet)
4045	50- 50	60	5,04	2,15
4051	75- 50	40	7,48	3,37
4047	75- 75	25	6,13	4,59
4052	110- 50	20	5,42	4,94
4048	110- 75	15	3,72	7,41
4054	110- 110	12	5,65	8,57
4053	125- 50	12	8,04	9,64
4049	125- 75	12	5,08	10,71
4055	125- 110	8	4,33	11,17
4057	125- 125	8	4,58	14,99
4046	150- 50	8	7,41	16,37
4050	150- 75	8	6,97	16,52
4056	150- 110	5	7,20	19,44
4058	150- 125	4	4,14	23,72
4059	150- 150	4	6,47	28,30

"Listelerimizdeki fiyatlara KDV dahil değildir. Dizayn Endüstriyel Boru Tic. A.Ş. önceden haber vermeksizin fiyatları değiştirme hakkını saklı tutar."

# DİZAYN ATIK SU ÇOK SESSİZ BORU VE EK PARÇALARI



## ATIK SU SESSİZ S SİFON (DİRSEKLİ) 90°



Kod	Çap (mm)	Paket Miktarı (adet)	Paket Ağırlığı (kg)	Fiyat (TL/adet)
4101	110	8 (Takım)	5.98	10,71

## SESSİZ S SİFON DİRSEKLİ 45°



Kod	Çap (mm)	Paket Miktarı (adet)	Paket Ebatları (cm)	Paket Ağırlığı (kg)	Fiyat (TL/adet)
4113	110	8	60X39X39	6.85	11.00

## ATIK SU SESSİZ KÖRTAPA



Kod	Çap (mm)	Paket Miktarı (adet)	Paket Ağırlığı (kg)	Fiyat (TL/adet)
4108	50	750	10,50	1,00
4109	75	300	7,50	1,84
4110	110 Kulplu	100	6,80	2,31
4111	125	80	2,64	2,90

## ATIK SU SESSİZ TEMİZLEME KAPAĞI



Kod	Çap (mm)	Paket Miktarı (adet)	Paket Ağırlığı (kg)	Fiyat (TL/adet)
4097	75	30	4,41	5,67
4098	110	14	7,00	8,24
4099	125	9	5,67	14,39
4100	160	6	5,09	33,66

## DUVAR GEÇİŞ PARÇASI



Kod	Çap (mm)	Paket Miktarı (adet)	Paket Ağırlığı (kg)	Fiyat (TL/m)
4112	-	1	0,80	13,64

## SESSİZ KAYAR MANŞON



Kod Beyaz	Çap (mm)	Paket Miktarı (adet)	Paket Ağırlığı (kg)	Fiyat (TL/adet)
4127	50	150	2,22	1,60
4128	75	80	2,44	2,55
4129	110	35	2,34	5,23

"Listelerimizdeki fiyatlara KDV dahil değildir. Dizayn Endüstriyel Boru Tic. A.Ş. önceden haber vermeksizin fiyatları değiştirme hakkını saklı tutar."



# DİZAYN KÖŞELİ YAĞMUR OLUĞU VE EK PARÇALARI

## KÖŞELİ YAĞMUR OLUĞU



Gri	Kod	Çap (mm)	Paket Miktarı (adet)	Paket Ağırlığı (kg)	Fiyat (TL/adet)
	Beyaz				
45978	43566	150-4000	5	19.3	37,83

## KÖŞELİ MANŞON



Gri	Kod	Çap (mm)	Paket Miktarı (adet)	Paket Ağırlığı (kg)	Fiyat (TL/adet)
	Beyaz				
45979	43569	150	16	5.92	5,84

## KÖŞELİ KÖRTAPA

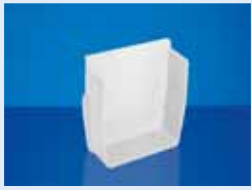

Gri	Kod	Çap (mm)	Paket Miktarı (adet)	Paket Ağırlığı (kg)	Fiyat (TL/ade)
	Beyaz				
45980	43572	150	50	4.28	1,49

## KÖŞELİ DİRSEK



Gri	Kod	Çap (mm)	Paket Miktarı (adet)	Paket Ağırlığı (kg)	Fiyat (TL/ade)
	Beyaz				
45981	43619	150	12	4.94	6,17

## KÖŞELİ YAĞMUR OLUĞU KELEPÇESİ



Gri	Kod	Çap (mm)	Paket Miktarı (adet)	Paket Ağırlığı (kg)	Fiyat (TL/ade)
	Beyaz				
45982	43620	150	50	9.14	2,00

## KÖŞELİ İNİŞ MANŞONU (YUVARLAK ÇIKIŞLI)



Gri	Kod	Çap (mm)	Paket Miktarı (adet)	Paket Ağırlığı (kg)	Fiyat
	Beyaz				
45983	43621	150-70	12	4.94	6,84
45984	43622	150-100	12	4.84	12,25

"Listelerimizdeki fiyatlara KDV dahil değildir. Dizayn Endüstriyel Boru Tic. A.Ş. önceden haber vermeksizin fiyatları değiştirme hakkını saklı tutar."

# DİZAYN KÖŞELİ YAĞMUR OLUĞU VE EK PARÇALARI



Yeni

## KÖŞELİ PROFİL İNİŞ BORUSU



Kod	Çap (mm)	Paket Miktarı (adet)	Paket Ebatları (cm)	Paket Ağırlığı (kg)	Fiyat (TL/adet)
45991	100X70 / 500	20	-	14.18	5.16
45992	100X70 / 1000	3	-	3.47	10.07
45993	100X70 / 2000	3	-	7.70	19.86
45994	100X70 / 3000	3	-	10.11	29.31
48728	100X70 / 4000	3	-	15.76	37.05

## KÖŞELİ PROFİL DİRSEK

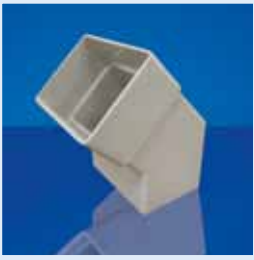

Kod	Çap (mm)	Paket Miktarı (adet)	Paket Ebatları (cm)	Paket Ağırlığı (kg)	Fiyat (TL/adet)
48729	100x70	50	-	7.83	2.52

## KÖŞELİ PROFİL BORU KELEPÇESİ



Kod	Çap (mm)	Paket Miktarı (adet)	Paket Ebatları (cm)	Paket Ağırlığı (kg)	Fiyat (TL/ade)
48730	100x70	150	-	12.12	1.32

## KÖŞELİ PROFİL TEK ÇATAL 45°



Kod	Çap (mm)	Paket Miktarı (adet)	Paket Ebatları (cm)	Paket Ağırlığı (kg)	Fiyat (TL/ade)
2152	100x70 / 50	50	65x100 (Çuval)	11.55	5.05

## KÖŞELİ PROFİL ÇİFT ÇATAL 45°



Kod	Çap (mm)	Paket Miktarı (adet)	Paket Ebatları (cm)	Paket Ağırlığı (kg)	Fiyat (TL/adet)
2153	100x70 / 50	35	65x100 (Çuval)	9.70	7.07

"Listelerimizdeki fiyatlara KDV dahil değildir. Dizayn Endüstriyel Boru Tic. A.Ş. önceden haber vermeksizin fiyatları değiştirme hakkını saklı tutar."



# DİZAYN KÖŞELİ YAĞMUR OLUĞU VE EK PARÇALARI

Yeni

## KÖŞELİ İNİŞ MANŞONU (KÖŞELİ ÇIKIŞLI)



Kod	Çap (mm)	Paket Miktarı (adet)	Paket Ebatları (cm)	Paket Ağırlığı (kg)	Fiyat (TL/adet)
48731	100x70	24	-	9.70	5.67

## KAPAKLI ÇEKVALF PVC



Kod	Çap (mm)	Paket Miktarı (adet)	Paket Ebatları (cm)	Paket Ağırlığı (kg)	Fiyat (TL/adet)
2160	110	8	66X51X52	16.46	42.07
2161	125	8	66X51X52	16.50	50.48
2162	160	8	66X51X52	17.18	58.90
2163	200	1	24X48X25	3.16	103.77

## KİLİTLİ ÇEKVALF PVC



Kod	Çap (mm)	Paket Miktarı (adet)	Paket Ebatları (cm)	Paket Ağırlığı (kg)	Fiyat (TL/adet)
2164	110	8	66X51X52	16.14	42.07
2165	125	8	66X51X52	16.22	50.48
2166	160	8	66X51X52	17.06	58.90
2167	200	1	24x48x25	3.14	103.77

## KİLİTLİ ÇEKVALF PP



Kod	Çap (mm)	Paket Miktarı (adet)	Paket Ebatları (cm)	Paket Ağırlığı (kg)	Fiyat (TL/adet)
2168	110	10	66X51X52	11.40	35.90
2169	125	10	66X51X52	11.60	38.14

"Listelerimizdeki fiyatlara KDV dahil değildir. Dizayn Endüstriyel Boru Tic. A.Ş. önceden haber vermeksizin fiyatları değiştirme hakkını saklı tutar."



# DİZAYN PEX BORULARI VE ISITMA SİSTEMLERİ



## Montaj Kolaylığı ile Zamandan Tasarruf.

Şantiyelerde ısıtma ve sıhhi tesisat uygulamalarında pex boruyu spiral boruya geçirmek çok zahmet ve işçilik gerektirir.

Spiral kangalı açılır, inşaattan aşağı sallandırılır ve pex boru içine geçirilir. Sonuç; zaman kaybı, işçilik kaybı ve kas yorgunluğudur. Dizayn Pipe in Pipe Pex-B Plus Boru, şantiyede pex borunun spiral boruya geçirilme işlemini ortadan kaldırır, daha az maliyet ve zamanla daha çok işçilik sunar.

**Nakliye ve Stoklamada Avantaj.**  
Dizayn Pipe in Pipe Pex-B Plus Boru, spiral borunun ve pex borunun ayrı ayrı nakledilmesinden ve stoklanmasından kaynaklanan maliyetleri ortadan kaldırarak artı kazanç sunar.



## En Yüksek Darbe Dayanımı.

Dizayn Spiral Boru, yüksek halka rijitliği sayesinde şantiyelerin ağır şartları altında ezilmez, zarar görmez ve içinde bulunan pex boruyu koruyarak olası sorunlarda kolay servis yapılabilmesini sağlar.



## En Yüksek Basınç Dayanımı, Maksimum Esneklik.

Plastik malzemelerde basınç dayanımı artarken malzemenin kırılabilirliği da artmaktadır. Dizayn, güçlü araştırma ve geliştirme kadrosu ile Pex-b Plus Boru'da esneklikten ödün vermeden en yüksek basınç dayanımı sağlar.

## Güneş Işıklarına Maksimum Dayanıklılık.

Dizayn Spiral Boru ham maddesinde bulunan karbon-black katkısı ile zararlı güneş ışınlarının malzemenin yapısını bozarak kırılabilirliğe neden olmasını engeller.

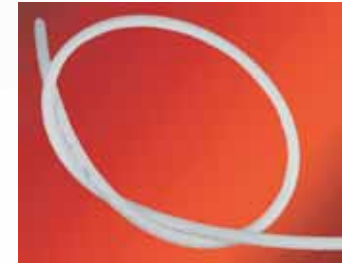

## 20°C'de 100 Yıl Garanti, 95°C'de 50 Yıl Garanti.

Dizayn, kullandığı ham madde ve üstün ürün tasarımı ve üretim hakimiyeti ile Pex-B Plus Borular'a 20°C'de 100 yıl garanti ve 95°C'de 50 yıl garanti sunar.

# DİZAYN PEX BORU VE EK PARÇALARI

## PPRC YERDEN ISITMA BORUSU



Kod	Çap (mm)	Paket Miktarı (m)	Paket Ebatları (cm)		Paket Ağırlığı (kg)	Fiyat (TL/m)
			En	Yükseklik		
22	17 x 2	160	67	20	14,8	1,19

## PEX-B PLUS BORU



Kod	Çap (mm)	Paket Miktarı (m)	Paket Ebatları (cm)		Paket Ağırlığı (kg)	Fiyat (TL/)
			En	Yükseklik		
42	16 x 2	160	67	20	14,4	1,23
54	18 x 2	160	69	20	15,3	1,46
44	20 x 2	160	77	20	19,3	1,74
46	25 x 2,3	100	77	20	19,1	3,09
50	32 x 2,9	50	76	20	14,3	6,41

## PEX-B PLUS BORU PN 20 (YÜKSEK KATLI BİNALAR İÇİN)



Kod	Çap (mm)	Paket Miktarı (m)	Paket Ebatları (cm)		Paket Ağırlığı (kg)	Fiyat (TL/)
			En	Yükseklik		
53	16X2,2	160	67	20	14,6	1,35

## PIPE IN PIPE (PEX-B PLUS BORU) (80M)



Kod	Çap (mm)	Paket Miktarı (m)	Paket Ebatları (cm)		Paket Ağırlığı (kg)	Fiyat (TL/m)
			En	Yükseklik		
59 Mavi	16 x 2	80	56	20	11,68	1,89
60 Kırmızı	16 x 2	80	56	20	11,68	1,89

## PIPE IN PIPE (PEX-B PLUS BORU) (100M)



Kod	Çap (mm)	Paket Miktarı (m)	Paket Ebatları (cm)		Paket Ağırlığı (kg)	Fiyat (TL/m)
			En	Yükseklik		
71 Mavi	16 x 2	100	56	20	14,60	1,89
72 Kırmızı	16 x 2	100	56	20	14,60	1,89

## PEX-B OKSİJEN BARIYERLİ BORU



Kod	Çap (mm)	Paket Miktarı (m)	Paket Ebatları (cm)		Paket Ağırlığı (kg)	Fiyat (TL/m)
			En	Yükseklik		
40017	16 x 2	160	67	20	14,7	1,84
45230	20x 2	120	69	20	12,8	2,67

## PIPE IN PIPE (SİRAL BORUYA GEÇİRİLMİŞ OKSİJEN BARIYERLİ PEX-B PLUS BORU)



Kod	Çap (mm)	Paket Miktarı (m)	Paket Ebatları (cm)		Paket Ağırlığı (kg)	Fiyat (TL/m)
			En	Yükseklik		
45196 Mavi	16 x 2	80	56	20	11,68	2,51
45197 Kırmızı	16 x 2	80	56	20	11,68	2,51

## SİRAL BORU (KIRMIZI - MAVİ)



Kod	Çap (mm)	Paket Miktarı (m)	Paket Ebatları (cm)		Paket Ağırlığı (kg)	Fiyat (TL/m)
			En	Yükseklik		
110 Kırmızı	25	100	72	20	5,60	0,54
112 Mavi	25	100	72	20	5,60	0,54

# DİZAYN PEX BORU VE EK PARÇALARI



DOĞRU ÜRÜN DOĞRU UYGULAMA - PEX BORULAR



## PEX boruları nerelerde kullanılır?

Bu borular özellikle ısıtma sistemlerinde kullanılmakla birlikte, sıhhi tesisatlarda da kullanılabilir. Yerden ısıtma, radyatör girişleri (mobil sistem) ana kullanım yerleridir.

## Kaç çeşit PEX boru vardır? Aralarındaki farklar nelerdir?

PEX'in a, b, c ve d tipleri vardır. Bunların hepsi aynı standarda göre teste tâbi tutulmaktadır. Aralarındaki tek fark üretim yöntemleridir. PEXa peroksit, PEXb silan, PEXc ışınlama ve PEXd Azo yöntemi ile kroslink olmaktadır.

## Termoset ne demektir?

Plastiklerin granül hale getirilip kullanılabilenlerine termoplastik, kullanılmayanlarına termoset denilmektedir. PEX üretimde şekillendikten sonra kroslink yapıya dönüşür. Polimer zincirleri yan zincirler ile bağ yapar ve tek bir molekül halini alır. Bu halinden sonra tekrar yeni ürün olarak kullanılması mümkün değildir. Bundan dolayı termoset grubuna dahil edilir.

## Yerden ısıtmada boru döşeme aralıkları ne kadar olacaktır?

Boru aralıkları 10 cm olacaktır. Pencere ve balkon gibi ısı kayıplarının yüksek olduğu kısımlarda 5 cm olacaktır.

## Bir m<sup>2</sup>'lik alana kaç metre boru gider?

Orta kısımda 10 m, pencere kenarında 20 m.

## 20°C oda sıcaklığında, 45°C suda ısı transfer miktarı nedir?

181 W/m<sup>2</sup> , 24°C odada 152 W/m<sup>2</sup>

## Parke kaplarsam ne olur?

Seramikte hesaplanan değer verilen değerdir. Parkede bu değer %32, halıda %25 ve laminantta %50 azalır.

PEX ısı iletim katsayısı  $\lambda=0,41$  W/m.K

PEX uzama katsayısı ise  $2.10^{-4}$  K<sup>-1</sup>

Ø16\*2 borunun bir metresinde 113 gr su vardır.

Mobil sistemde borudaki su hızı bir dilimdeki su debisi 7,5 lt/h olduğundan 6 dilimli bir radyatörde hesaplanan hız 0,65 m/s'dir.

## Mobil sistemde azami boru uzunluğu nedir?

Bu değer pompa basma gücüne bağlıdır. Burada kolektörden çıkan boruların çok farklı uzunluklarda olmamasına dikkat edilmelidir. Dikkat edilmez ise kısa devre olur. Bu sistemde boru uzunluğundan ziyade her bir ağızdan dilim başına 7,5 lt/h akışkana göre vana ayarının yapılması önemlidir. Bu sisteme takılan küçük debi ölçerler ile sağlanır.

## Strofor yoğunluğu ne olmalıdır?

Strofor yoğunluğu (dansite) 16-18 gr/cm<sup>3</sup> olmalıdır. Sap üstü konulacak yük miktarı fazla ise yoğunluk 20-22'ye çıkarılmalıdır. Strofor kalınlığı normal katlarda 20 mm, toprak gibi yumuşak zeminde 40 mm uygulanmalıdır. Strofor üzerine naylon branda serilmelidir.



# DİZAYN PEX BORU VE EK PARÇALARI

## MİNİ RAKOR



Kod	Çap (mm)	Paket Miktarı (Adet)	Paket Ebatları (m)	Paket Ağırlığı (kg)	Fiyat (TL/adet)
130	17	100	30x15x10	4,70	4,05
132	16	100	30x15x10	6,50	3,82

## BYPAS RADYATÖR KOLLEKTÖRÜ



Kod	Çap (mm)	Paket Miktarı (Adet)	Paket Ebatları (m)	Paket Ağırlığı (kg)	Fiyat (TL/adet)
138	16	30	30x20x15	11,22	31,90

## MİNİ KÜRESEL VANA



Kod	Çap (mm)	Paket Miktarı (Adet)	Paket Ebatları (m)	Paket Ağırlığı (kg)	Fiyat (TL/adet)
140	16	100	30x20x15	12,80	7,70
150	17	100	30x20x15	13,50	9,35

## 1/4" MEKANİK PURJÖR



Kod	Çap (mm)	Paket Miktarı (Adet)	Paket Ebatları (m)	Paket Ağırlığı (kg)	Fiyat (TL/adet)
162	1/4"	100	30x20x15	8,00	1,85

## UZATMA ÇUBUĞU BAĞLANTI RAKORU



Kod	Çap (mm)	Paket Miktarı (Adet)	Paket Ebatları (m)	Paket Ağırlığı (kg)	Fiyat (TL/adet)
170	16	100	30x20x15	9,80	4,94

## RAKORLU NİPEL



Kod	Çap (mm)	Paket Miktarı (Adet)	Paket Ebatları (m)	Paket Ağırlığı (kg)	Fiyat (TL/adet)
180	GİDİŞ	100	30x20x15	6,10	3,56
190	DÖNÜŞ	100	30x20x15	6,90	3,62

"Listelerimizdeki fiyatlara KDV dahil değildir. Dizayn Endüstriyel Boru Tic. A.Ş. önceden haber vermeksizin fiyatları değiştirme hakkını saklı tutar."

# DİZAYN PEX BORU VE EK PARÇALARI



## PİRİNÇ KROM UZATMA ÇUBUĞU



Kod	Çap (mm)	Paket Miktarı (Adet)	Paket Ebatları (m)	Paket Ağırlığı (kg)	Fiyat (TL/adet)
207	H: 15cm	100	45x15x13	5,75	3,42
201	H: 45cm	50	45x15x13	5,00	8,39
211	H: 60cm	50	45x15x13	11,47	12,24
221	H: 90cm	50	45x15x13	17,24	18,19

## PEX KÖŞE RADYATÖR VANASI



Kod	Çap (mm)	Paket Miktarı (adet)	Paket Ebatları (cm)	Paket Ağırlığı (kg)	Fiyat (TL/adet)
801	1/2"-16*2	40	30x20x15	8,16	11,25

## KÖŞE RADYATÖR RAKORU



Kod	Çap (mm)	Paket Miktarı (Adet)	Paket Ebatları (m)	Paket Ağırlığı (kg)	Fiyat (TL/adet)
810	1/2"	50	30x20x15	13,70	7,93

## ALTTAN GİRİŞ-ALTTAN ÇIKIŞ VANASI



Kod	Çap (mm)	Paket Miktarı (Adet)	Paket Ebatları (m)	Paket Ağırlığı (kg)	Fiyat (TL/adet)
152	1/2"	50 SET	30x20x15	6,85	22,22

## TAKYİVELİ KOLLEKTÖR KELEPÇESİ\*



Kod	Çap (mm)	Paket Miktarı (TK)	Paket Ebatları (m)	Paket Ağırlığı (kg)	Fiyat TL/TK
419	-	60	43x35x22	11,64	5,58

## KLİPSLİ LAMA (33cm / adet)



Kod	Çap (mm)	Paket Miktarı (Adet)	Paket Ebatları (m)	Paket Ağırlığı (kg)	Fiyat (TL/adet)
422	-	150	43x40x20	11,64	0,61

\*Listelerimizdeki fiyatlara KDV dahil değildir. Dizayn Endüstriyel Boru Tic. A.Ş. önceden haber vermeksizin fiyatları değiştirme hakkını saklı tutar.\*

\*2 kısa, 2 uzun kelepçenin toplam fiyatıdır.



# DİZAYN PEX BORU VE EK PARÇALARI

## PP YERDEN ISITMA FOLYOSU

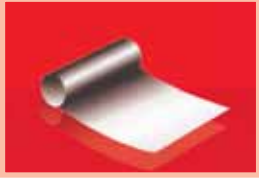

Kod	Çap (mm)	Paket Miktarı (m <sup>2</sup> )	Paket Ebatları (m)	Paket Ağırlığı (kg)	Fiyat TL/m <sup>2</sup>
460	-	500	15x15x150	13,50	0,55

## KÖŞE DÜZELTİCİ



Kod	Çap (mm)	Paket Miktarı (Adet)	Paket Ebatları (m)	Paket Ağırlığı (kg)	Fiyat (TL/adet)
470	-	200	60x39x39	2,75	0,53

## BORU KAPAĞI



Kod	Çap (mm)	Paket Miktarı (Adet)	Paket Ebatları (m)	Paket Ağırlığı (kg)	Fiyat (TL/adet)
500002	16/17 mm	5000	60x39x39	14,55	0,17

## BATARYA TERMİNALİ



Kod	Çap (mm)	Paket Miktarı (Adet)	Paket Ebatları (m)	Paket Ağırlığı (kg)	Fiyat (TL/adet)
502	16	75	40x40x20	16,55	14,55

## 2X25 DÜBELLİ YERE TESPİT KROŞESİ (KILÇIK)



Kod	Çap (mm)	Paket Miktarı (Adet)	Paket Ebatları (m)	Paket Ağırlığı (kg)	Fiyat (TL/adet)
630	25	5000	60x39x39	10,94	0,06

## 1X25 DÜBELLİ YERE TESPİT KROŞESİ (TEKLİ KILÇIK)



Kod	Çap (mm)	Paket Miktarı (Adet)	Paket Ebatları (m)	Paket Ağırlığı (kg)	Fiyat (TL/adet)
636	25	8000	60x39x39	21,00	0,04

## 2X25 DÜBELSİZ YERE TESPİT KROŞESİ



Kod	Çap (mm)	Paket Miktarı (Adet)	Paket Ebatları (m)	Paket Ağırlığı (kg)	Fiyat (TL/adet)
637	25	2500	60x39x39	13,50	0,15

"Listelerimizdeki fiyatlara KDV dahil değildir. Dizayn Endüstriyel Boru Tic. A.Ş. önceden haber vermeksizin fiyatları değiştirme hakkını saklı tutar."

# DİZAYN PEX BORU VE EK PARÇALARI



## 2X25 DÜBELLİ YERE TESPİT KROŞESİ



Kod	Çap (mm)	Paket Miktarı (Adet)	Paket Ebatları (m)	Paket Ağırlığı (kg)	Fiyat (TL/adet)
633	25	1000	60x39x39	17,00	0,22

## BORU TUTUCU KLİPS



Kod	Çap (mm)	Paket Miktarı (Adet)	Paket Ebatları (m)	Paket Ağırlığı (kg)	Fiyat (TL/adet)
634	16	8000	60x39x39	17,00	0,06

## LAMA TUTUCU KLİPS



Kod	Çap (mm)	Paket Miktarı (Adet)	Paket Ebatları (m)	Paket Ağırlığı (kg)	Fiyat (TL/adet)
635	-	8000	60x39x39	14,60	0,06

"Listelerimizdeki fiyatlara KDV dahil değildir. Dizayn Endüstriyel Boru Tic. A.Ş. önceden haber vermeksizin fiyatları değiştirme hakkını saklı tutar."

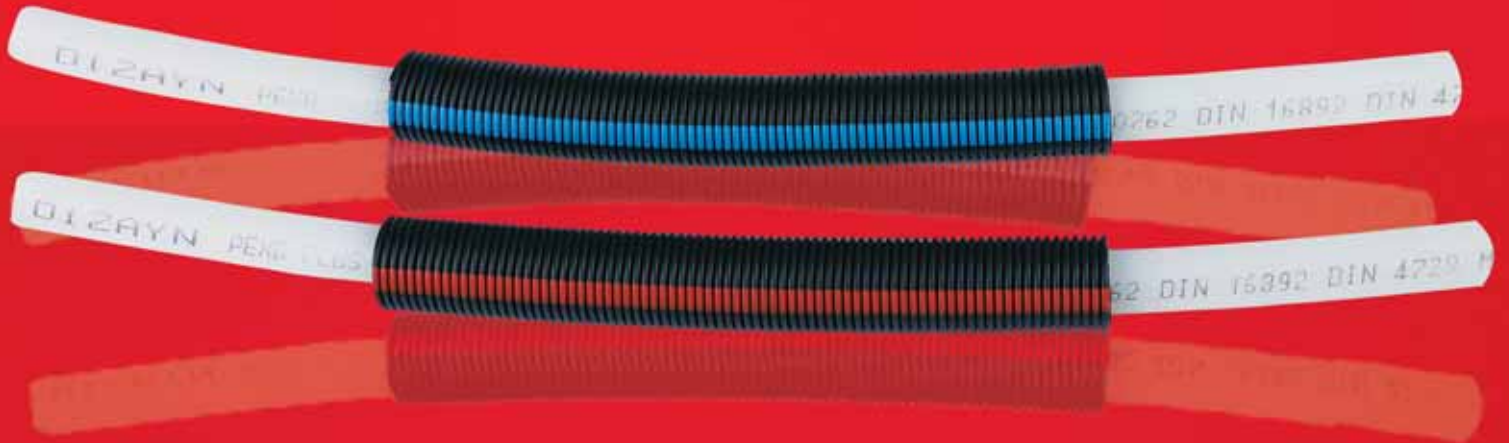



# DİZAYN PEX BORU VE EK PARÇALARI

Yeni!

Isıtma tesisatlarında güvenilir ve ekonomik çözüm!

## TAKVİYELİ VE PURJÖRLÜ VANALI KOLLEKTÖR

- Kendinden vanası ile hızlı montaj,
- Yüksek sıcaklıklarda maksimum dayanıklılık,
- Özel tasarımı kelepçe sistemi ile kolay montaj,
- Uygun fiyatı ile ekonomik tesisat ve yüksek kazanç!



## TAKVİYELİ VE PURJÖRLÜ VANALI KOLLEKTÖR

Kod	Ağız x Adet	Paket Miktarı (adet)	Paket Ebatları (m)	Paket Ağırlığı (kg)	Fiyat (TL/adet)
811	2 x 1	50	40x40x20	19,41	26,84
812	3 x 1	30	40x40x20	17,43	38,71
813	4 x 1	20	40x40x20	14,86	50,58
814	5 x 1	20	40x40x20	18,78	61,93
815	6 x 1	20	40x40x20	21,52	73,29
816	7 x 1	14	40x40x20	18,08	86,71
817	8 x 1	10	40x40x20	23,29	98,07
818	9 x 1	10	Çanta	18,57	109,42
819	10 x 1	10	Çanta	20,50	120,77

**Not:** Takviyeli ve Purjörlü Vanalı kollektörler, 419 kodlu Takviyeli Kollektör Kelepçesi ile montaj yapılmaktadır.

"Listelerimizdeki fiyatlara KDV dahil değildir. Dizayn Endüstriyel Boru Tic. A.Ş. önceden haber vermeksizin fiyatları değiştirme hakkını saklı tutar."



# DİZAYN PEX BORU VE EK PARÇALARI



DİZAYN PEX-B PLUS BORULAR SICAKLIK KULLANIM ÖMRÜ ÇALIŞMA BASINCI TABLOSU

Sıcaklık (°C)	Müsaade Edilen Hizmet Ömrü (yıl)	PN12,5 PEX-B PLUS BORULAR Müsaade Edilen Çalışma Basıncı (Bar)	PN20 PEX-B PLUS BORULAR Müsaade Edilen Çalışma Basıncı (Bar)
10	1	15,10	24,00
	5	14,80	23,50
	10	14,70	23,30
	25	14,50	23,10
	50	14,40	22,80
20	1	13,70	21,70
	5	13,30	21,20
	10	13,20	21,00
	25	13,10	20,70
	50	12,50	20,00
30	1	12,30	19,60
	5	12,00	19,00
	10	11,90	18,80
	25	11,70	18,60
	50	11,60	18,40
40	1	11,00	17,50
	5	10,80	17,10
	10	10,70	16,90
	25	10,50	16,70
	50	10,40	16,50
50	1	9,70	15,40
	5	9,50	15,00
	10	9,30	14,80
	25	9,20	14,60
	50	9,10	14,40
60	1	8,70	13,80
	5	8,40	13,30
	10	8,30	13,10
	25	8,10	12,90
	50	8,10	12,80
70	1	7,70	12,20
	5	7,50	11,90
	10	7,30	11,60
	25	7,20	11,40
	50	7,10	11,20
80	1	6,50	10,40
	5	6,40	10,20
	10	6,30	10,10
	25	6,30	9,90
	95	1	5,90
5		5,80	9,20
10		5,70	9,10
90	1	5,70	9,00
	5	5,50	8,80
	10	5,40	8,60

"Listelerimizdeki fiyatlara KDV dahil değildir. Dizayn Endüstriyel Boru Tic. A.Ş. önceden haber vermeksizin fiyatları değiştirme hakkını saklı tutar."



# DİZAYN KORİGE BORU VE EK PARÇALARI

## KORİGE BORU



Kod	Çap (mm)	Paket Ebatları (m)	Paket Ağırlığı (kg)	Fiyat Euro/m
47754	150	-	-	4,31
45997	200	-	-	6,05
45998	250	-	-	9,45
45999	300	-	-	12,33
46000	350	-	-	17,15
47827	400	-	-	26,69
46001	450	-	-	30,09

## KORİGE MANŞON

Not: 150 mm ve 400mm Korige Borular kendinden mufludur.



Kod	Çap (mm)	Paket Ebatları (m)	Paket Ağırlığı (kg)	Fiyat Euro/adet
40177	200	-	-	3,46
40178	250	-	-	5,03
40179	300	-	-	6,96
40180	350	-	-	13,70
40181	450	-	-	24,18

## KORİGE CONTA



Kod	Çap (mm)	Paket Ebatları (m)	Paket Ağırlığı (kg)	Fiyat Euro/adet
200516	150	-	-	0,94
200092	200	-	-	1,02
200093	250	-	-	1,61
200094	350	-	-	2,57
200095	300	-	-	2,03
200654	400	-	-	10,40
200096	450	-	-	4,82

## MUFLU TE

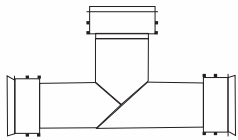

Kod	Çap (mm)	Paket Ebatları (m)	Paket Ağırlığı (kg)	Fiyat Euro/adet
42397	200	-	-	49,80
42398	250	-	-	75,50
42399	300	-	-	112,71
42400	350	-	-	154,15
42401	450	-	-	337,26

"Listelerimizdeki fiyatlara KDV dahil değildir. Dizayn Endüstriyel Boru Tic. A.Ş. önceden haber vermeksizin fiyatları değiştirme hakkını saklı tutar."

# DİZAYN KORİGE BORU VE EK PARÇALARI



## MUFLU DİRSEK 45°

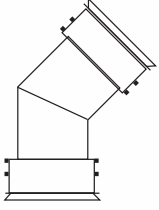

Kod	Çap (mm)	Paket Ebatları (m)	Paket Ağırlığı (kg)	Fiyat Euro/adet
42373	200	-	-	26,91
42374	250	-	-	39,60
42375	300	-	-	60,52
42376	350	-	-	82,48
42377	450	-	-	170,86

## MUFLU DİRSEK 90°

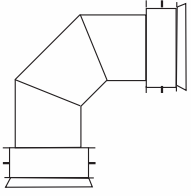

Kod	Çap (mm)	Paket Ebatları (m)	Paket Ağırlığı (kg)	Fiyat Euro/adet
42361	200	-	-	40,67
42362	250	-	-	60,42
42363	300	-	-	87,52
42364	350	-	-	118,34
42365	450	-	-	267,48

## MUFLU ÇATAL

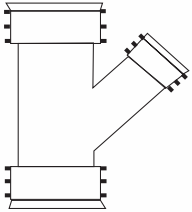

Kod	Çap (mm)	Paket Ebatları (m)	Paket Ağırlığı (kg)	Fiyat Euro/adet
42596	200-200	-	-	44,22
42598	250-200	-	-	63,30
42599	250-250	-	-	71,55
42601	300-200	-	-	77,95
42602	300-250	-	-	94,27
42603	300-300	-	-	99,27
42605	350-200	-	-	92,65
42606	350-250	-	-	115,38
42607	350-300	-	-	133,73
42608	350-350	-	-	149,78
42610	450-200	-	-	163,06
42611	450-250	-	-	194,46
42612	450-300	-	-	217,37
42613	450-350	-	-	257,96
42614	450-450	-	-	329,40

"Listelerimizdeki fiyatlara KDV dahil değildir. Dizayn Endüstriyel Boru Tic. A.Ş. önceden haber vermeksizin fiyatları değiştirme hakkını saklı tutar."



# DİZAYN KORİGE BORU VE EK PARÇALARI

## MUFLU REDÜKSİYON

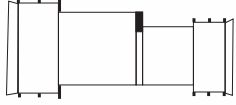

Kod	Çap (mm)	Paket Ebatları (m)	Paket Ağırlığı (kg)	Fiyat Euro/adet
42514	250-200	-	-	43,24
42516	300-200	-	-	55,55
42517	300-250	-	-	61,02
42519	350-200	-	-	72,94
42520	350-250	-	-	79,29
42521	350-300	-	-	88,21
42523	450-200	-	-	132,44
42524	450-250	-	-	137,91
42525	450-300	-	-	147,72
42526	450-350	-	-	161,83

## KORİGE MUFLU KÖRTAPA



Kod	Çap (mm)	Paket Ebatları (m)	Paket Ağırlığı (kg)	Fiyat Euro/adet
42622	200	-	-	24,04
42623	250	-	-	36,24
42624	300	-	-	57,54
42625	350	-	-	82,23
45760	450	-	-	148,71

## MUFLU ÇATAL (EVSEL BAĞLANTI)

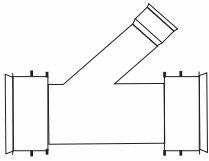

Kod	Çap (mm)	Paket Ebatları (m)	Paket Ağırlığı (kg)	Fiyat Euro/adet
40191	200-150	-	-	21,01
42633	250-150	-	-	51,51
42634	300-150	-	-	73,81
42635	350-150	-	-	93,23
42636	450-150	-	-	154,42

## KORİGE BETON GEÇİŞ PARÇASI

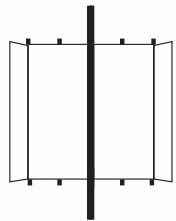

Kod	Çap (mm)	Paket Ebatları (m)	Paket Ağırlığı (kg)	Fiyat Euro/adet
45522	200	-	-	27,55
45523	250	-	-	43,70
45524	300	-	-	59,47
45525	350	-	-	84,56
45526	450	-	-	145,05

"Listelerimizdeki fiyatlara KDV dahil değildir. Dizayn Endüstriyel Boru Tic. A.Ş. önceden haber vermeksizin fiyatları değiştirme hakkını saklı tutar."

# DİZAYN YUMUŞAK POLİETİLEN (LDPE) BORULARI



## DİZAYN PN6 YUMUŞAK POLİETİLEN (LDPE) BORULAR

Kod	Çap (mm)	Paket Miktarı (m)	Paket Ağırlığı (kg)	Fiyat Euro/m
48391	20	200	-	0,63
48392	25	150	-	1,01
48393	32	100	-	1,58
48394	40	100	-	2,60
48395	50	100	-	4,38
48396	63	100	-	6,07

## DİZAYN PN10 YUMUŞAK POLİETİLEN (LDPE) BORULAR

Kod	Çap (mm)	Paket Miktarı (m)	Paket Ağırlığı (kg)	Fiyat Euro/m
48353	20	200	-	0,82
48354	25	150	-	1,33
48355	32	100	-	2,08
48356	40	100	-	3,43
48357	50	100	-	5,71
48358	63	100	-	7,95

"Listelerimizdeki fiyatlara KDV dahil değildir. Dizayn Endüstriyel Boru Tic. A.Ş. önceden haber vermeksizin fiyatları değiştirme hakkını saklı tutar."





---

---

---

---

---

---

---

---

---

---

---

---

---

---

---

---

---

---



Dizayn Grup bir Mir Holding iştirakidir.

**DIZAYN**  
**GRUP**



Dizayn Endüstriyel Boru Ticaret A.Ş.  
Atatürk Mah. İnönü Cad. No:6 34522 Esenyurt / İstanbul  
Tel: 0212 886 57 41 Faks: 0212 886 51 93  
satis@dizayngrup.com • dizayngrup.com